

ERFURT
WÄNDE ZUM WOHLFÜHLEN

DIGITALE
FOTOTAPETEN

ERFURT-JuicyWalls

Natürlich lebendig 3

R&G
Werksprogramm

JUICYWALLS

PRO

www.erfurt.com

Kollektionsmotive bestellen:

1 Motiv wählen



502 Champs de Mars

Motivnummer

502

2 Material definieren

Bahnenbreite 72 cm



Bahnenbreite 46,5 cm



Material

M160

3 Format bestimmen

PRO – 72 cm breit

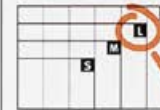

S = B × H 216 × 144 cm | 3 Bahnen
M = B × H 288 × 192 cm | 4 Bahnen
L = B × H 360 × 240 cm | 5 Bahnen
XL = B × H 432 × 288 cm | 6 Bahnen

BASIC – 46,5 cm breit

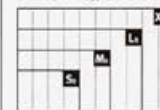

S = B × H 186 × 124 cm | 4 Bahnen
M = B × H 279 × 186 cm | 6 Bahnen
L = B × H 372 × 248 cm | 8 Bahnen
XL = B × H 465 × 310 cm | 10 Bahnen

Achtung: Eine Beschnittzugabe von mindestens 5 cm ist sinnvoll, um Lotungenauigkeiten am Bau ausgleichen zu können.

Format

L

Individuell bestellen:

Eigene Ausschnitte, Bilder und Formate

Individuelles Format



Sie möchten ein eigenes Motiv oder individuelles Format festlegen?
Nutzen Sie auch den Online-Konfigurator Ihres Großhändlers oder gehen Sie auf <http://erfurt.juicywalls.pro>



Achtung: Eine Beschnittzugabe von mindestens 5 cm ist sinnvoll, um Lotungenauigkeiten am Bau ausgleichen zu können.

Unser Service

- Prüfung der Bildqualität
- Motivrecherche und Lizenzmanagement
- Andruck, Proof und Bemusterung
- Individuelle Bildbearbeitung (z.B. schwarz/weiß, sepiä)
- Unterstützung bei Projekten
- M160 bis 130 cm Bahnenbreite – auf Anfrage möglich

Kontaktieren Sie uns!
digitaldruck@erfurt.com
Tel: +49 202 6110 370

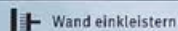

Wand einkleistern



Leicht entfernbar



Gute Lichtbeständigkeit



Waschbeständig

ERFURT-VarioVlies M160

PRO

72
cm

ERFURT-VarioVlies 715

PRO

72
cm

ERFURT-VarioVlies 717

PRO

72
cm

ERFURT-VarioVlies 735

PRO

72
cm

ERFURT-VarioVlies 738

PRO

72
cm

ERFURT-JuicyWalls Basic

46,5
cm

Vielfalt für die Wand: Gestalten Sie individuelle Traumwände!

Mit einzigartigen Fototapeten aus strapazierfähigem Material gestalten Sie Räume, die ihresgleichen suchen. Persönliche Motive lassen sich dabei ebenso realisieren wie Bilder aus unserer umfangreichen Datenbank – einfach per Online-Konfigurator auswählen und räumlich sowie farblich abstimmen. Mehr Individualität geht nicht. Viel Spaß!

Inspirationen



Landschaften



Städte

Oberflächen
und Strukturen

Pflanzen

Kunst und
Grafikdesign

NATÜRLICH LEBENDIG 3

Wir haben unseren Kollektionsordner für Sie überarbeitet:

- mehr Auswahl: neben bewährten Motiven zahlreiche neue Bilder
- schnell zum Wunschbild: Alternativen zu vielen Motiven
- leichtere Orientierung: weniger Kategorien, eindeutige Benennung
- vereinfacht und optimiert: Erklärungen zur Kollektion und zum Bestellvorgang
- auf den Punkt: besondere Motivmerkmale plakativ am Motiv und im Index gekennzeichnet
- hilfreich und anregend: Inspirationsthemen mit Ideen für die Raumgestaltung
- lebendig und praktisch: Raumvisualisierungen als konkrete Anwendungsbeispiele

Viel Spaß beim Stöbern!

STATE OF THE ART: UNSERE **BILDQUALITÄTEN**

Wir bieten Ihnen **Luft- und Panoramaaufnahmen von außergewöhnlichen Orten** und aus ungewöhnlichen Perspektiven. Die Aufnahmen werden mithilfe von Drohnen, Hubschraubern, Schlauchbooten etc. erstellt. Dabei kommen neueste Aufnahmetechnologien zum Einsatz – und das unter widrigsten klimatischen Bedingungen und bei hohem Einsatzrisiko der Fotografen.



Dank **modernster Reproduktions- und Bildbearbeitungstechnologien** profitieren Sie von einer gestochen scharfen Auflösung. In der Folge lassen die Bilder sehr große Skalierungen zu. Der Vorteil: Sie wirken extrem realistisch – sowohl in der Textur- als auch in der Farbwiedergabe.



Begeistern Sie sich für **Grafikdesigns in außergewöhnlichen Farben und Formen**, viele davon mit metallischen Effekten. Opulenz und großzügige grafische Gesten lassen den Raum größer wirken, Ausschnitte erzeugen eine Ahnung von etwas größerem Ganzen. Ausdrucksstark und expressiv, sanft und leicht, wild und ungezähmt, klar und geometrisch – die Designs sind immer besonders und einzigartig.



Exklusive Landschaftsmotive, Stadt- und Straßenaufnahmen, Auto-Hintergründe und HDR-Sphären, die durch eine herausragende **ästhetische Qualität von Bildkomposition und Farbgebung** werden auch Sie überzeugen. Die Motive lassen im unteren Bereich immer genügend Fläche, um auch im Zusammenspiel mit Gegenständen und Möbeln zu wirken.







GROSSE AUFLÖSUNG! GROSSE FLÄCHE!

Das ist scharf! Dank höchster Auflösung lassen sich die HD-Motive in nahezu jeder Größe an die Wand bringen. Ein weiterer Vorteil: Durch die extrem gute Auflösung wirken sie erstaunlich echt – wie ein 3D-Effekt. Mehr Lebendigkeit für Ihre Wände geht nicht!



HD-MOTIVE GESTOCHEN SCHARF



NIE MEHR ALLEIN

Hochzeiten, Geburtstage, Urlaube und Partys – all die schönen Anlässe, die Sie im Kreise von Familie und Freunden gefeiert haben, liefern tolle Motive für individuelle Collagen. Und das Schönste: Sie sind nie wieder allein zu Haus. Urlaubserinnerungen und Familientreffen werden an Ihren Wänden wieder lebendig. Erzählen Sie Ihre Geschichten einfach an der Wand. Auch als Geschenk oder Souvenir eine tolle Idee!

Teambuilding zum Anschauen

Gestalten Sie das Büro oder die Kantine mit den schönsten Eindrücken des letzten Jubiläums, der gelungenen Firmenfeier oder des gemeinsamen Betriebsausflugs. Was kann es schließlich Schöneres geben, um das Teamgefühl zu stärken? Oder verleihen Sie Arbeitsräumen mit einer Collage aus schönen Bildern das gewisse Etwas. Ideal auch, um nur Teilbereiche einer Wand zu inszenieren. Die Möglichkeiten sind so vielfältig wie die Motivzusammenstellungen.



Ich schau dir in die Augen ...

Wir bringen Ihr Gesicht oder das Ihres Lieblingsmenschen auf einen stylischen Hintergrund. So wird aus einem Porträt ein besonderes Unikat – eine Hommage, die Tag für Tag auf Ihrer Wand lebendig wird. Die Porträtmalerei hat eine lange Tradition, der wir mit dieser Art des Bildnisses eine neue Dimension geben.

Der Weg zur Wunsch-Collage

Ihre individuelle Collage erstellen Sie aus Ihren eigenen Motiven mit unserem Konfigurator. Die Anordnung Ihrer Bilder bestimmen Sie, egal ob geordnet oder chaotisch. Sie können Ihre Wunschcollage auch mit einer professionellen Software vorbereiten und dann hochladen. Benötigen Sie dabei Unterstützung?

Dann kontaktieren Sie uns: digitaldruck@erfurt.com | Tel: +49 202 6110 370



**JUICY
WALLS**

ERFURT

DIE WAND ALS MARKEN- BOTSCHAFTER

Insbesondere ungenutzte Wand- und Deckenflächen in stark frequentierten Bereichen bieten sich an, um eine Unternehmensmarke an die Wand zu bringen und die Unternehmensphilosophie erlebbar zu machen. Mit Fototapete ist das ganz einfach – und zwar in nur drei Schritten: Wandmaß und Motiv festlegen, Grafik hochladen, tapezieren lassen – fertig!



CORPORATE BRAND GROSSFLÄCHIG INSZENIERT



Je smarter Kunden, Kollegen und Passanten mit einer Marke und deren Markenbotschaft konfrontiert werden, desto professioneller ist die Außenwirkung. Mit Fototapete lässt sich beides großflächig und einfach präsentieren. Auch auf Jubiläen, die Firmenhistorie oder besondere Aktionen kann man so effektiv und ohne viel Aufwand aufmerksam machen.

GRENZENLOS

HOLEN SIE SICH DEN HIMMEL INS HAUS!

Wieso lassen Sie Ihre Decken ungenutzt?

Sie sind ideale Flächen für großformatige Gemälde, Landschaften, unverstellte Ausblicke nach oben. Keine Möbel, Fenster oder Türen verstellen den Blick oder erschweren das Tapezieren. Also los: Machen Sie aus Ihrer Decke ein Erlebnis – wie in einem historischen Palazzo ...



Spielen Sie mit den Dimensionen!

Mit der individuellen Deckengestaltung erzielen Sie eine völlig neue Raumwirkung, die den Raum betont oder seine Grenzen sprengt, ihn höher oder niedriger wirken lässt. So können Motive von der Wand bis über die Decke ausgedehnt werden – oder nutzen Sie die freien Flächen als Informationsträger, beispielsweise für Leitsysteme. In viele Motive lässt sich auch eine Deckenlampe wunderbar einbringen. Die Möglichkeiten sind unbegrenzt.





nce

thin

tan

space sharing

DRUCKEN STATT STREICHEN!

Präzise Farbverläufe, komplexe Formen, Transparenzen – eine große Herausforderung, wenn man mit Pinsel und Rolle an's Werk geht. Ein Klacks mit Fototapeten: Keine Fehler, keine Farbspritzer, kein Abkleben, keine Trocknungszeiten. In Nullkommanichts ist das perfekte Ergebnis an der Wand!



Keine Überraschungen auf der Baustelle!

Da eine exakte Farbabstimmung nach Andruck und Bemusterung kein Problem ist, gibt es keine bösen Überraschungen. Sie profitieren von einem größeren Spektrum an Farbnuancen, wenn Sie drucken statt streichen. Ihr großer Vorteil, beispielsweise im Bereich Ladenbau: Über Nacht geben Sie dem Raum eine ganz neue Wirkung – ohne Trocknungszeiten berücksichtigen zu müssen!



Präzise Farbverläufe – einfach drucken. So perfekt kann man sie nicht streichen. Ob Farbton zu Farbton oder hell zu dunkel, ob vertikal, horizontal oder ganz anders. Eine große Farbauswahl ermöglicht jeden Wunschfarbverlauf – in nie dagewesener Vollkommenheit.

Der Weg zum Wunsch-Farbverlauf

Nachdem Sie sich für eine der vier Verlaufsarten entschieden haben, können Sie die passende Farbe dazu wählen. Monochrome Flächen und ein- bis mehrfarbige Verläufe drucken wir auf 50 cm breitem ERFURT-Vlies. Material, Haptik und Prägung sind wie bei unserem Basic-Material. Hier benutzen wir ein weiteres, spezielles Druckverfahren. Achtung: Die Bestellung erfolgt nicht über den Konfigurator. Bitte nutzen Sie das beiliegende Bestellformular oder kontaktieren Sie uns: digitaldruck@erfurt.com | Tel: +49 202 6110 370



Zitronengelb | 01



Dottergelb | 02



Sonnengelb | 03

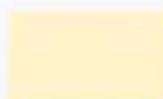

Cremebeige | 04

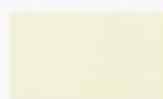

Eierschalenweiß | 05



Kirschtrot | 06



Barockrot | 07



Rosenrot | 08

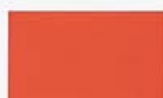

Safranrot | 09



Mandarinorange | 10



Bambusgrün | 11



Apfelgrün | 12



Ulmengrün | 13



Olivgrün | 14



Currygelb | 15



Erfurtblau | 16



Himmelblau | 17



Ozeantürkis | 18



Saphirblau | 19



Salbeigrün | 20



Hortensienblau | 21



Malvenlila | 22



Flamingorosa | 23



Quarzrosa | 24



Puderbeige | 25



Nussbraun | 26



Perlmuttergrau | 27



Distelgrau | 28



Steppenbeige | 29



Sandbeige | 30



Nachtschwarz | 31



Schiefergrau | 32



Aschgrau | 33



Felsgrau | 34



Graphitgrau | 35

MIT VERLAUF ...



Verlauf horizontal | A



Verlauf vertikal | B



Verlauf diagonal | C

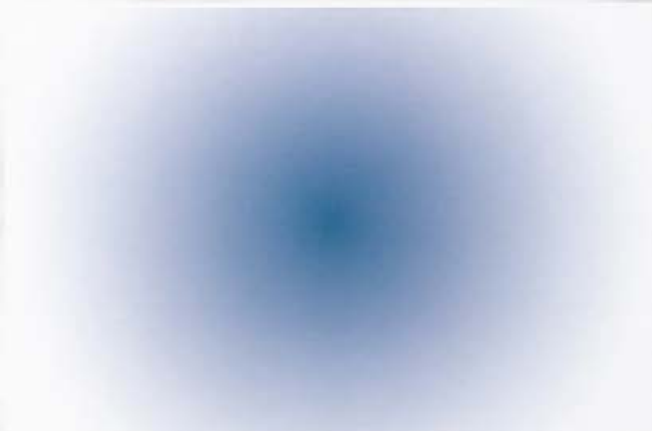

Verlauf konzentrisch | D

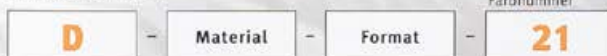





Landschaften

Unsere beliebtesten Motive

Die absoluten Topseller unter den Fototapeten: Es gibt Landschaften und Perspektiven, die einfach immer attraktiv sind und die Seele berühren. Die Weite des Horizonts, die Unendlichkeit des Meeres, die Stille des Waldes – solche Sehnsuchtsmotive sorgen nach stressigen Tagen für Entspannung und inspirieren den Betrachter dazu, den wirklich wichtigen Dingen Raum zu geben.



Drei Zypressen | 551

551 - Material - Format

KLASSIKER
Unsere beliebten
Bestsellermotive



Zypressen | 321

321 - Material - Format



Rapsblüte | 552

552 - Material - Format

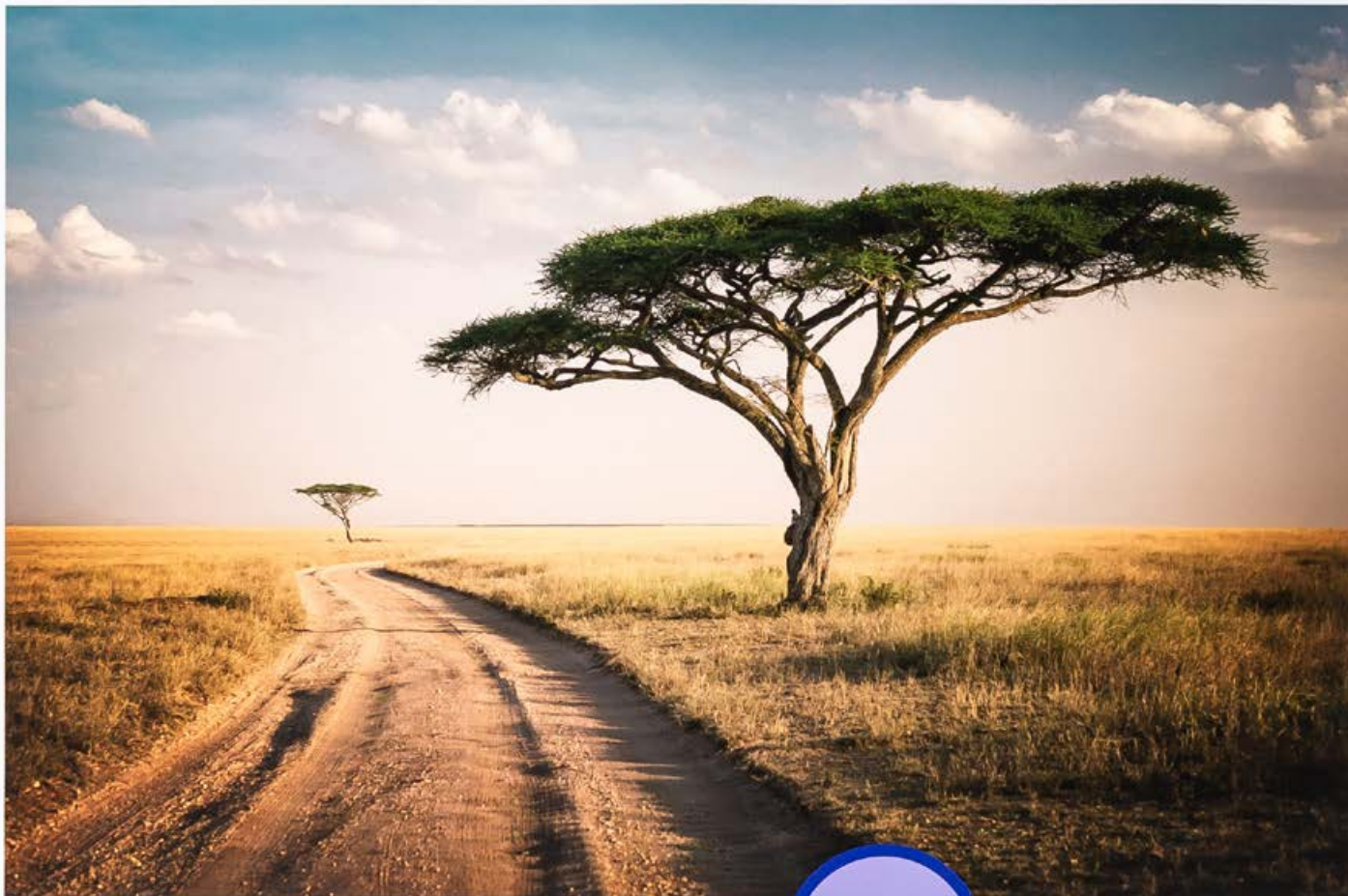

Tansania | 553

**ARCHITEKTEN
TIPP**
Weitet den Raum!

Die Weite des Horizontes ...

... verleiht Freiheitsgefühle

553	Material	Format
PRO – 72 cm breit		
	S = B × H 216 × 144 cm 3 Bahnen	
	M = B × H 288 × 192 cm 4 Bahnen	
	L = B × H 360 × 240 cm 5 Bahnen	
	XL = B × H 432 × 288 cm 6 Bahnen	
BASIC – 46,5 cm breit		
	S _B = B × H 186 × 124 cm 4 Bahnen	
	M _B = B × H 279 × 186 cm 6 Bahnen	
	L _B = B × H 372 × 248 cm 8 Bahnen	
	XL _B = B × H 465 × 310 cm 10 Bahnen	
Individuelle Bestellung möglich (siehe Seite 2).		



Felsbucht | 554

554

Material

Format



Holzweg | 555

555

Material

Format





Wüste Gobi | 561

Barfuß durch den sand ...

... weckt Erinnerungen an schöne Momente

561	Material	Format
PRO – 72 cm breit		
	S = B × H 216 × 144 cm 3 Bahnen	
	M = B × H 288 × 192 cm 4 Bahnen	
	L = B × H 360 × 240 cm 5 Bahnen	
	XL = B × H 432 × 288 cm 6 Bahnen	
BASIC – 46,5 cm breit		
	S _B = B × H 186 × 124 cm 4 Bahnen	
	M _B = B × H 279 × 186 cm 6 Bahnen	
	L _B = B × H 372 × 248 cm 8 Bahnen	
	XL _B = B × H 465 × 310 cm 10 Bahnen	
Individuelle Bestellung möglich (siehe Seite 2).		



Spuren im Sand | 566

566

-

Material

-

Format



Dünen auf Amrum | 567

567

-

Material

-

Format

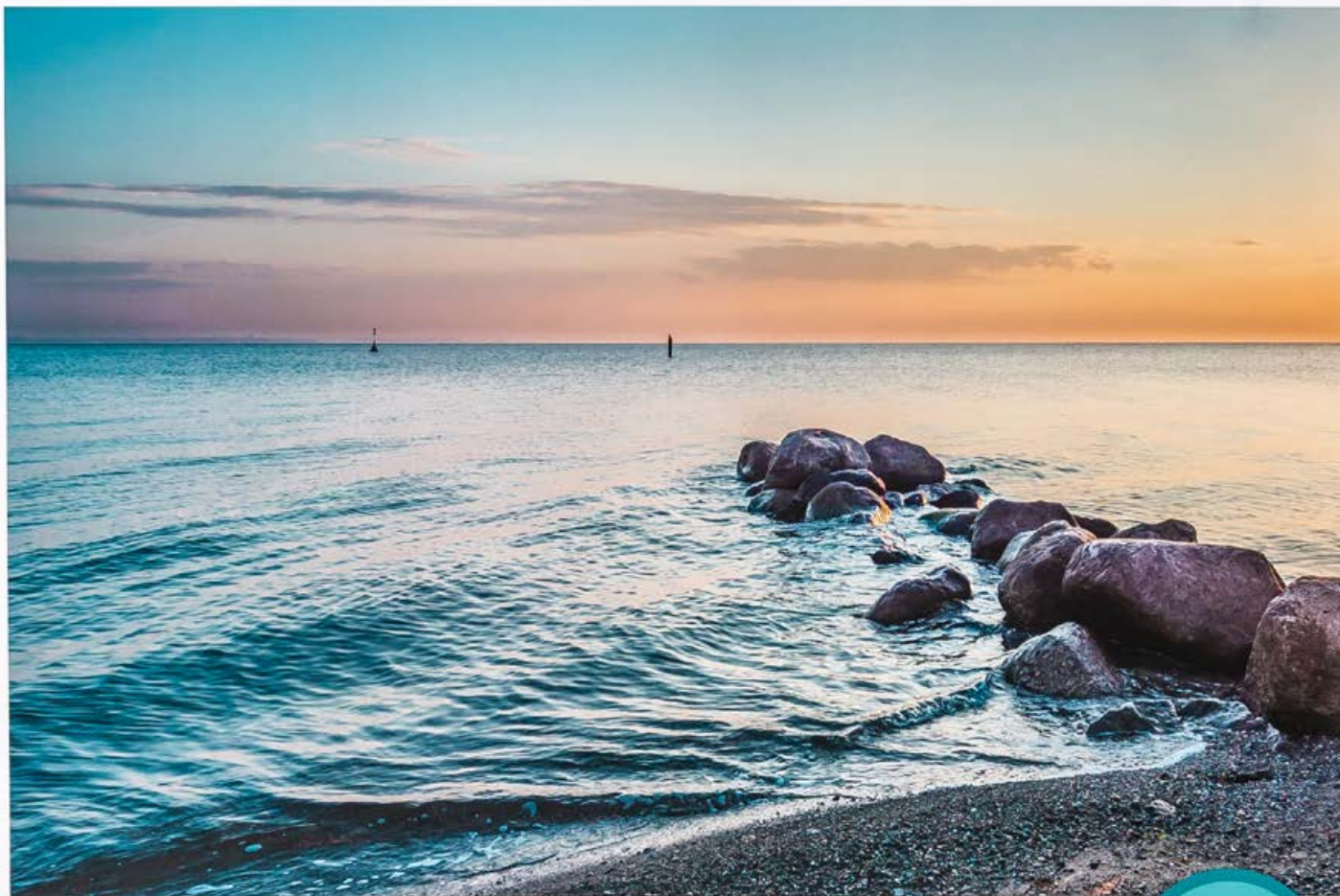

Bühne aus Stein | 564

564	-	Material	-	Format
PRO – 77 cm breit				
	$S = B \times H 216 \times 144 \text{ cm} \quad \quad 3 \text{ Bahnen}$ $M = B \times H 288 \times 192 \text{ cm} \quad \quad 4 \text{ Bahnen}$ $L = B \times H 360 \times 240 \text{ cm} \quad \quad 5 \text{ Bahnen}$ $XL = B \times H 432 \times 288 \text{ cm} \quad \quad 6 \text{ Bahnen}$			
BASIC – 46,5 cm breit				
	$S_b = B \times H 186 \times 124 \text{ cm} \quad \quad 4 \text{ Bahnen}$ $M_b = B \times H 279 \times 186 \text{ cm} \quad \quad 6 \text{ Bahnen}$ $L_b = B \times H 372 \times 248 \text{ cm} \quad \quad 8 \text{ Bahnen}$ $XL_b = B \times H 465 \times 310 \text{ cm} \quad \quad 10 \text{ Bahnen}$			
Individuelle Bestellung möglich (siehe Seite 7).				



Küstenschutz | 565

565	-	Material	-	Format
------------	---	-----------------	---	---------------



Bühnen | 411

411	-	Material	-	Format
------------	---	-----------------	---	---------------

KLASSIKER
Unsere beliebten
Bestsellermotive



Steilküste in England | 570

**ARCHITEKTEN
TIPP**
Schafft neue
Perspektive!

Gratwanderung ...

...oder Erhabenheit der Vogelperspektive

570	-	Material	-	Format
PRO – 72 cm breit				
	$S = B \times H 216 \times 144 \text{ cm} \mid 3 \text{ Bahnen}$ $M = B \times H 288 \times 192 \text{ cm} \mid 4 \text{ Bahnen}$ $L = B \times H 360 \times 240 \text{ cm} \mid 5 \text{ Bahnen}$ $XL = B \times H 432 \times 288 \text{ cm} \mid 6 \text{ Bahnen}$			
BASIC – 46,5 cm breit				
	$S_B = B \times H 186 \times 124 \text{ cm} \mid 4 \text{ Bahnen}$ $M_B = B \times H 279 \times 186 \text{ cm} \mid 6 \text{ Bahnen}$ $L_B = B \times H 372 \times 248 \text{ cm} \mid 8 \text{ Bahnen}$ $XL_B = B \times H 465 \times 310 \text{ cm} \mid 10 \text{ Bahnen}$			
Individuelle Bestellung möglich (siehe Seite 2).				



Wolkenschatten | 568

568

Material

Format



Flut | 569

569

Material

Format



Meerchen | 501

501

Material

Format





Panamericana | 557

557

Material

Format



Freiheit | 334

334

Material

Format



HD
Dreidimensionale
Wirkung durch
extrem hohe
Auflösung

Zaun | 574

574 - Material - Format



KLASSIKER
Unsere beliebten
Bestsellermotive

Feldweg | 439

439 - Material - Format



Herbstwald | 573

Ich und mein Holz...

... holzi, holzi, Holz.

573	-	Material	-	Format
PRO – 72 cm breit				
		S = B × H 216 × 144 cm 3 Bahnen M = B × H 288 × 192 cm 4 Bahnen L = B × H 360 × 240 cm 5 Bahnen XL = B × H 432 × 288 cm 6 Bahnen		
BASIC – 46,5 cm breit				
		S _B = B × H 186 × 124 cm 4 Bahnen M _B = B × H 279 × 186 cm 6 Bahnen L _B = B × H 372 × 248 cm 8 Bahnen XL _B = B × H 465 × 310 cm 10 Bahnen		
Individuelle Bestellung möglich (siehe Seite 2).				



Wasserfall in Tasmanien | 580

580

– Material

– Format

KLASSIKER
Unsere beliebten
Bestsellermotive



Quellwasser | 336

336

– Material

– Format



Weg ins Tal | 575

575	-	Material	-	Format
PRO – 72 cm breit				
	$S = B \times H 216 \times 144 \text{ cm} \mid 3 \text{ Bahnen}$ $M = B \times H 288 \times 192 \text{ cm} \mid 4 \text{ Bahnen}$ $L = B \times H 360 \times 240 \text{ cm} \mid 5 \text{ Bahnen}$ $XL = B \times H 432 \times 288 \text{ cm} \mid 6 \text{ Bahnen}$			
BASIC – 46,5 cm breit				
	$S_B = B \times H 186 \times 124 \text{ cm} \mid 4 \text{ Bahnen}$ $M_B = B \times H 279 \times 186 \text{ cm} \mid 6 \text{ Bahnen}$ $L_B = B \times H 372 \times 248 \text{ cm} \mid 8 \text{ Bahnen}$ $XL_B = B \times H 465 \times 310 \text{ cm} \mid 10 \text{ Bahnen}$			
Individuelle Bestellung möglich (siehe Seite 23).				



Gebirgspfad | 576

576	-	Material	-	Format
------------	---	----------	---	--------



Feld in der Sonne | 577

577	-	Material	-	Format
------------	---	----------	---	--------



Nebel in der Toskana | 578

578

Material

Format



Weites Feld | 579

579

Material

Format



**ARCHITEKTEN
TIPP**
Weitet den Raum!

Pfad durch die Heide | 558

558 - Material - Format



Lavendel in der Provence | 560

560 - Material - Format



Feldrand | 559

Für lange Wände!
PANORAMA
 Ausschnitte
 anpassbar!



Lavendel zum Wohlfühlen ...
 ... transportiert den Duft des Südens

559	Material	Format
PRO – 72 cm breit		
	S = B × H 216 × 144 cm 3 Bahnen	
	M = B × H 288 × 192 cm 4 Bahnen	
	L = B × H 360 × 240 cm 5 Bahnen	
	XL = B × H 432 × 288 cm 6 Bahnen	
BASIC – 46,5 cm breit		
	S ₀ = B × H 186 × 124 cm 4 Bahnen	
	M ₀ = B × H 279 × 186 cm 6 Bahnen	
	L ₀ = B × H 372 × 248 cm 8 Bahnen	
	XL ₀ = B × H 465 × 310 cm 10 Bahnen	
Individuelle Bestellung möglich (siehe Seite 2).		



Haus in der Toskana | 591



Für lange Wände!
PANORAMA
 Ausschnitte
 anpassbar!

591

Material

Format

PRO – 72 cm breit

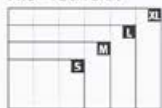

S = B × H 216 × 144 cm | 3 Bahnen

M = B × H 288 × 192 cm | 4 Bahnen

L = B × H 360 × 240 cm | 5 Bahnen

XL = B × H 432 × 288 cm | 6 Bahnen

BASIC – 46,5 cm breit

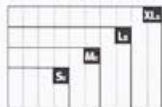
S_B = B × H 186 × 124 cm | 4 BahnenM_B = B × H 279 × 186 cm | 6 BahnenL_B = B × H 372 × 248 cm | 8 BahnenXL_B = B × H 465 × 310 cm | 10 Bahnen

Individuelle Bestellung möglich (siehe Seite 2).

Mediterranes Flair ...
... Wärme, Weite und Wonne





Strandparadies | 582

582 - Material - Format



Palmenstrand | 413

413 - Material - Format

KLASSIKER
Unsere beliebten
Bestsellermotive

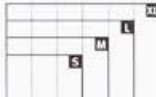
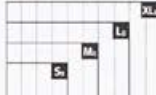

Federwolke | 585

585	Material	Format
PRO – 72 cm breit		
	$S = B \times H 216 \times 144 \text{ cm} \mid 3 \text{ Bahnen}$ $M = B \times H 288 \times 192 \text{ cm} \mid 4 \text{ Bahnen}$ $L = B \times H 360 \times 240 \text{ cm} \mid 5 \text{ Bahnen}$ $XL = B \times H 432 \times 288 \text{ cm} \mid 6 \text{ Bahnen}$	
BASIC – 46,5 cm breit		
	$S_B = B \times H 186 \times 124 \text{ cm} \mid 4 \text{ Bahnen}$ $M_B = B \times H 279 \times 186 \text{ cm} \mid 6 \text{ Bahnen}$ $L_B = B \times H 372 \times 248 \text{ cm} \mid 8 \text{ Bahnen}$ $XL_B = B \times H 465 \times 310 \text{ cm} \mid 10 \text{ Bahnen}$	
Individuelle Bestellung möglich (siehe Seite 2).		

Für lange Wände!
PANORAMA
 Ausschnitte
 anpassbar!



Wolkenband | 586

586	Material	Format
-----	----------	--------



Irrweg in Island | 589

589

Material

Format



Vulkanlandschaft in Island | 590

590

Material

Format



Fjord | 581

581

Material

Format



La Mancha | 587

587

Material

Format



Schneedecke | 588

588

Material

Format





Leuchtturm auf dem Deich | 593

**ARCHITEKTEN
TIPP**
Schafft neue
Perspektive!

Die Aussicht ..

... bringt einen anderen Standpunkt

593

Material

Format

PRO – 72 cm breit

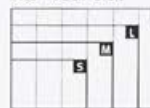

S = B × H 216 × 144 cm | 3 Bahnen

M = B × H 288 × 192 cm | 4 Bahnen

L = B × H 360 × 240 cm | 5 Bahnen

XL = B × H 432 × 288 cm | 6 Bahnen

BASIC – 46,5 cm breit

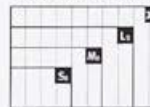
S_b = B × H 186 × 124 cm | 4 BahnenM_b = B × H 279 × 186 cm | 6 BahnenL_b = B × H 372 × 248 cm | 8 BahnenXL_b = B × H 465 × 310 cm | 10 Bahnen

Individuelle Bestellung möglich (siehe Seite 2).

KLASSIKER
Unsere beliebten
Bestsellermotive



Dünengras | 329

329

Material

Format



Leuchtturm am Wattenmeer | 594

594

Material

Format





Städte

Citylife: pulsierendes Leben

Für Uptown Girls und Westend Boys: Unsere Stadtmotive entführen direkt in den Großstadtdschungel und machen das Wohnzimmer zur privaten Metropole. Paris, London, New York – Ziele, die inspirieren, die Lust machen auf mehr und den Lifestyle von Generationen prägen. Wer es urban mag, holt sich die Stadt ins Haus und freut sich täglich über die Aussicht auf Skylines und Häuserschluchten.



Motorroller in der Toskana | 621

621 - Material - Format



Fiat 500 | 622

622 - Material - Format



Bootsanleger in Venedig | 603

Venedig – ein Traum

Bootsfahrt und Palazzi: Romantik pur

603	Material	Format
PRO – 72 cm breit		
	S = B × H 216 × 144 cm 3 Bahnen	
	M = B × H 288 × 192 cm 4 Bahnen	
	L = B × H 360 × 240 cm 5 Bahnen	
	XL = B × H 432 × 288 cm 6 Bahnen	
BASIC – 46,5 cm breit		
	S _B = B × H 186 × 124 cm 4 Bahnen	
	M _B = B × H 279 × 186 cm 6 Bahnen	
	L _B = B × H 372 × 248 cm 8 Bahnen	
	XL _B = B × H 465 × 310 cm 10 Bahnen	
Individuelle Bestellung möglich (siehe Seite 2).		



Bunte Häuser am Kanal | 636

636

Material

Format

ARCHITEKTEN
TIPP
Eigene Ladenschilder
einsetzen lassen!



Straßenzug | 637

637

Material

Format



Häuserfont in Amsterdam | 609

Wenn der Frühling kommt ...

... dann pflück' ich Dir Tulpen aus Amsterdam

609

Material

Format

PRO – 72 cm breit

					XL
				M	L
		S			

S = B × H 216 × 144 cm | 3 Bahnen

M = B × H 288 × 192 cm | 4 Bahnen

L = B × H 360 × 240 cm | 5 Bahnen

XL = B × H 432 × 288 cm | 6 Bahnen

BASIC – 46,5 cm breit

						XL _B
				M _B	L _B	
		S _B				

S_B = B × H 186 × 124 cm | 4 BahnenM_B = B × H 279 × 186 cm | 6 BahnenL_B = B × H 372 × 248 cm | 8 BahnenXL_B = B × H 465 × 310 cm | 10 Bahnen

Individuelle Bestellung möglich (siehe Seite 2).



Lofoten | 618

618

Material

Format



Spitzbergen | 619

619

Material

Format





**ARCHITEKTEN
TIPP**
Lässt Raum
für Mobiliar!

Coney Island | 599

599

Material

Format



Riesenrad | 600

600

Material

Format

KLASSIKER
Unsere beliebten
Bestsellermotive



Paris | 308

308

Material

Format

HD

Dreidimensionale
Wirkung durch
extrem hohe
Auflösung



Vintage Plakatwand | 612

612

Material

Format



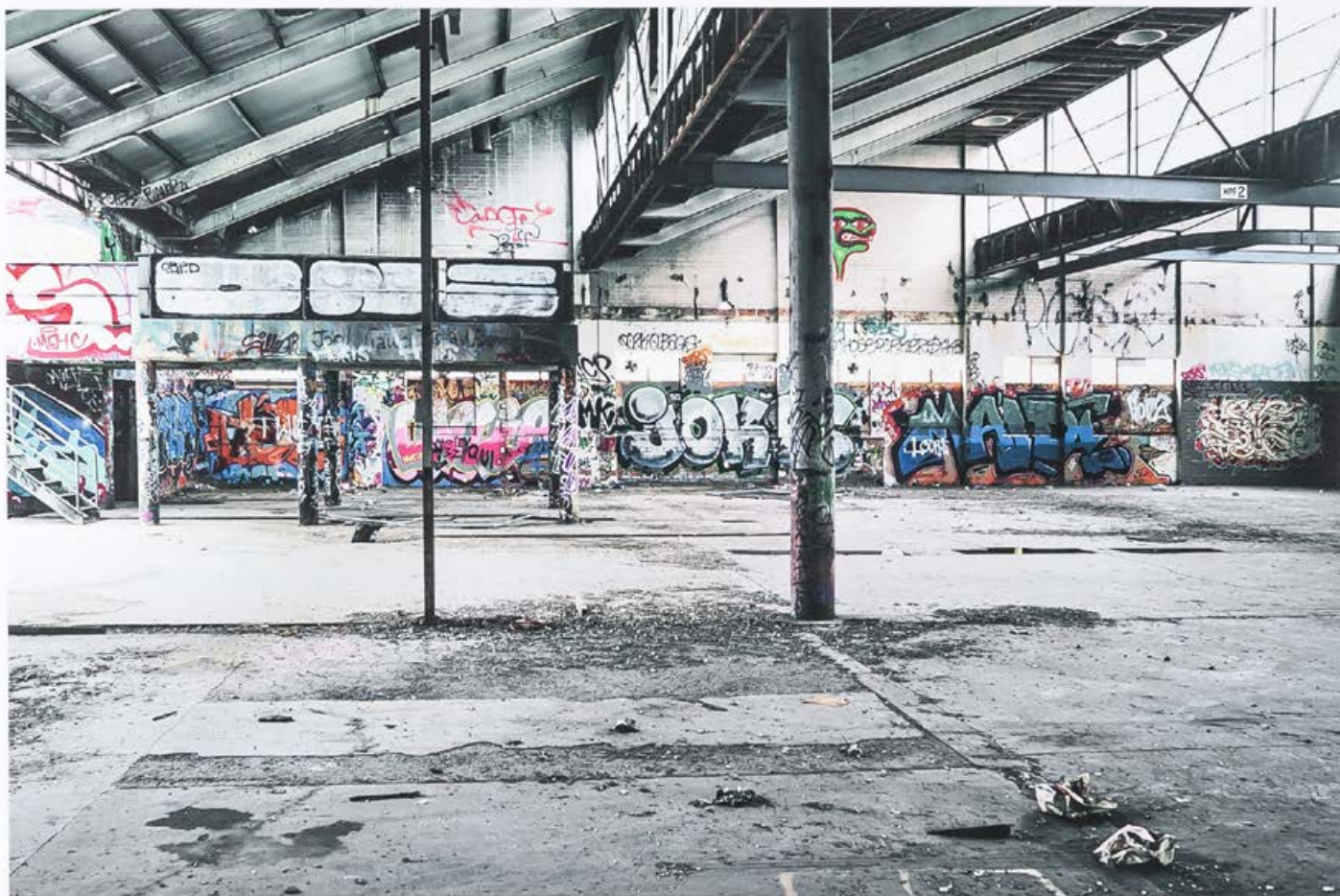

Alte Lagerhalle | 613

1 fims knorke ...

... vong raumfeeling her

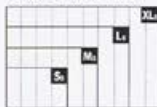
613	Material	Format
PRO – 72 cm breit		
	S = B × H 216 × 144 cm 3 Bahnen	
	M = B × H 288 × 192 cm 4 Bahnen	
	L = B × H 360 × 240 cm 5 Bahnen	
	XL = B × H 432 × 288 cm 6 Bahnen	
BASIC – 46,5 cm breit		
	S _B = B × H 186 × 124 cm 4 Bahnen	
	M _B = B × H 279 × 186 cm 6 Bahnen	
	L _B = B × H 372 × 248 cm 8 Bahnen	
	XL _B = B × H 465 × 310 cm 10 Bahnen	
individuelle Bestellung möglich (siehe Seite 2).		



Skyscraper in Manhattan | 615



Für lange Wände!
PANORAMA
Ausschnitte
anpassbar!



East River | 614

614

Material

Format

615

Material

Format

PRO – 72 cm breit

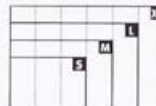
 $S = B \times H 216 \times 144 \text{ cm}$ | 3 Bahnen $M = B \times H 288 \times 192 \text{ cm}$ | 4 Bahnen $L = B \times H 360 \times 240 \text{ cm}$ | 5 Bahnen $XL = B \times H 432 \times 288 \text{ cm}$ | 6 Bahnen

BASIC – 46,5 cm breit

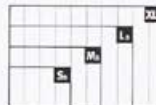
 $S_B = B \times H 186 \times 124 \text{ cm}$ | 4 Bahnen $M_B = B \times H 279 \times 186 \text{ cm}$ | 6 Bahnen $L_B = B \times H 372 \times 248 \text{ cm}$ | 8 Bahnen $XL_B = B \times H 465 \times 310 \text{ cm}$ | 10 Bahnen

Individuelle Bestellung möglich (siehe Seite 2).

**ARCHITEKTEN
TIPP**
Loftatmosphäre durch
Wolkenkratzer-
perspektive!



New York in der Dämmerung | 616

616

- Material

- Format



Empire State Building | 617

617

- Material

- Format



Hochhäuser in New York | 606



Für lange Wände!
PANORAMA
 Ausschnitte
 anpassbar!

606

Material

Format

PRO – 72 cm breit

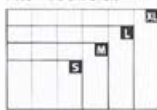

S = B × H 216 × 144 cm | 3 Bahnen

M = B × H 288 × 192 cm | 4 Bahnen

L = B × H 360 × 240 cm | 5 Bahnen

XL = B × H 432 × 288 cm | 6 Bahnen

BASIC – 46,5 cm breit

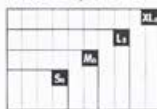
S_b = B × H 186 × 124 cm | 4 BahnenM_b = B × H 279 × 186 cm | 6 BahnenL_b = B × H 372 × 248 cm | 8 BahnenXL_b = B × H 465 × 310 cm | 10 Bahnen

Individuelle Bestellung möglich (siehe Seite 2).



Kettenbrücke in Budapest | 620

Auf zu neuen Ufern!

Einfach jeden Tag zum Brückentag machen!

620	Material	Format
PRO – 72 cm breit		
	S = B × H 216 × 144 cm 3 Bahnen	
	M = B × H 288 × 192 cm 4 Bahnen	
	L = B × H 360 × 240 cm 5 Bahnen	
	XL = B × H 432 × 288 cm 6 Bahnen	
BASIC – 46,5 cm breit		
	S _B = B × H 186 × 124 cm 4 Bahnen	
	M _B = B × H 279 × 186 cm 6 Bahnen	
	L _B = B × H 372 × 248 cm 8 Bahnen	
	XL _B = B × H 465 × 310 cm 10 Bahnen	
Individuelle Bestellung möglich (siehe Seite 2).		



Brücke nach Frisco | 623

623

Material

Format



San Francisco | 624

624

Material

Format



Flugzeug von vorn | 610

Hat was Erhabenes ...

... wirkt aber nicht abgehoben

610	Material	Format
PRO – 72 cm breit		
	S = B x H 216 x 144 cm 3 Bahnen	
	M = B x H 288 x 192 cm 4 Bahnen	
	L = B x H 360 x 240 cm 5 Bahnen	
	XL = B x H 432 x 288 cm 6 Bahnen	
BASIC – 46,5 cm breit		
	S _b = B x H 186 x 124 cm 4 Bahnen	
	M _b = B x H 279 x 186 cm 6 Bahnen	
	L _b = B x H 372 x 248 cm 8 Bahnen	
	XL _b = B x H 465 x 310 cm 10 Bahnen	
Individuelle Bestellung möglich (siehe Seite 7).		



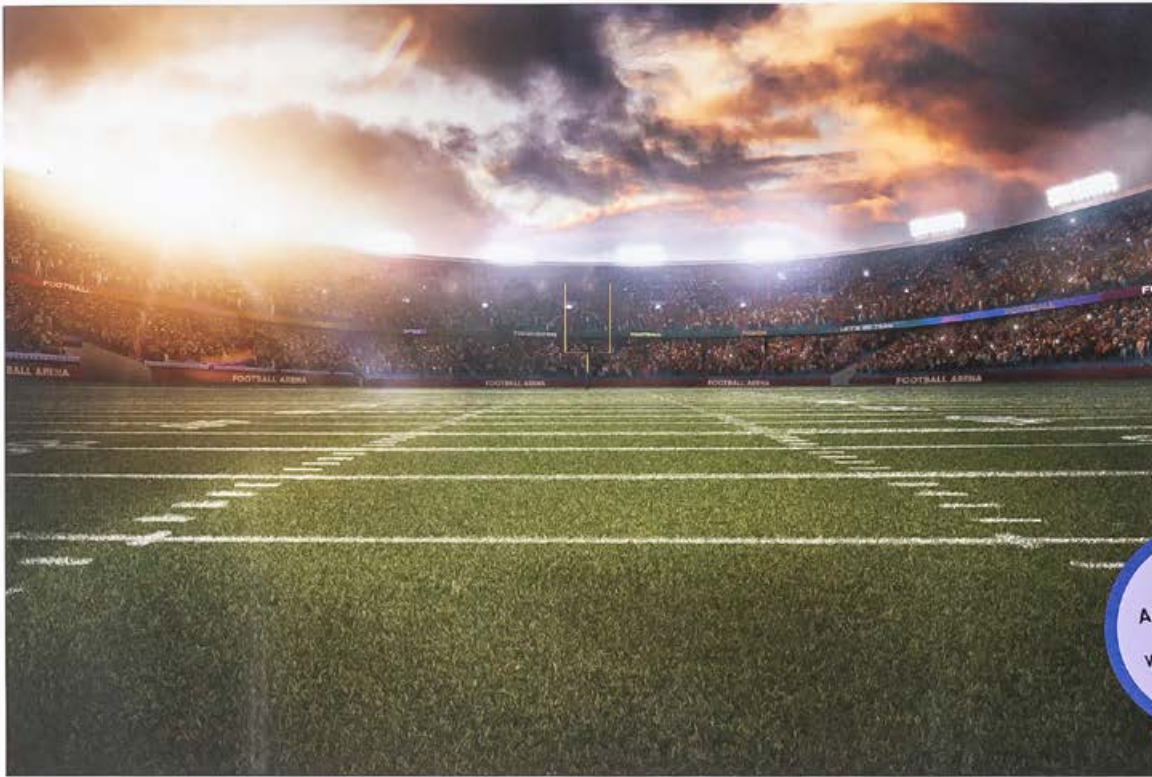

**ARCHITEKTEN
TIPP**
Weitet den Raum!

American Football Stadion | 625

625 - Material - Format



Stadionatmosphäre | 626

626 - Material - Format



Basketballfeld | 627

627 - Material - Format



Big Ben | 631

The Big Ben Theory

„Uhrknall“ für zuhause!

631	Material	Format
PRO – 72 cm breit		
	$S = B \times H 216 \times 144 \text{ cm}$ 3 Bahnen $M = B \times H 288 \times 192 \text{ cm}$ 4 Bahnen $L = B \times H 360 \times 240 \text{ cm}$ 5 Bahnen $XL = B \times H 432 \times 288 \text{ cm}$ 6 Bahnen	
BASIC – 46,5 cm breit		
	$S_B = B \times H 186 \times 124 \text{ cm}$ 4 Bahnen $M_B = B \times H 279 \times 186 \text{ cm}$ 6 Bahnen $L_B = B \times H 372 \times 248 \text{ cm}$ 8 Bahnen $XL_B = B \times H 465 \times 310 \text{ cm}$ 10 Bahnen	
Individuelle Bestellung möglich (siehe Seite 2).		





Sonnenuntergang in Bordeaux | 628

Country Roads ...

... take me home

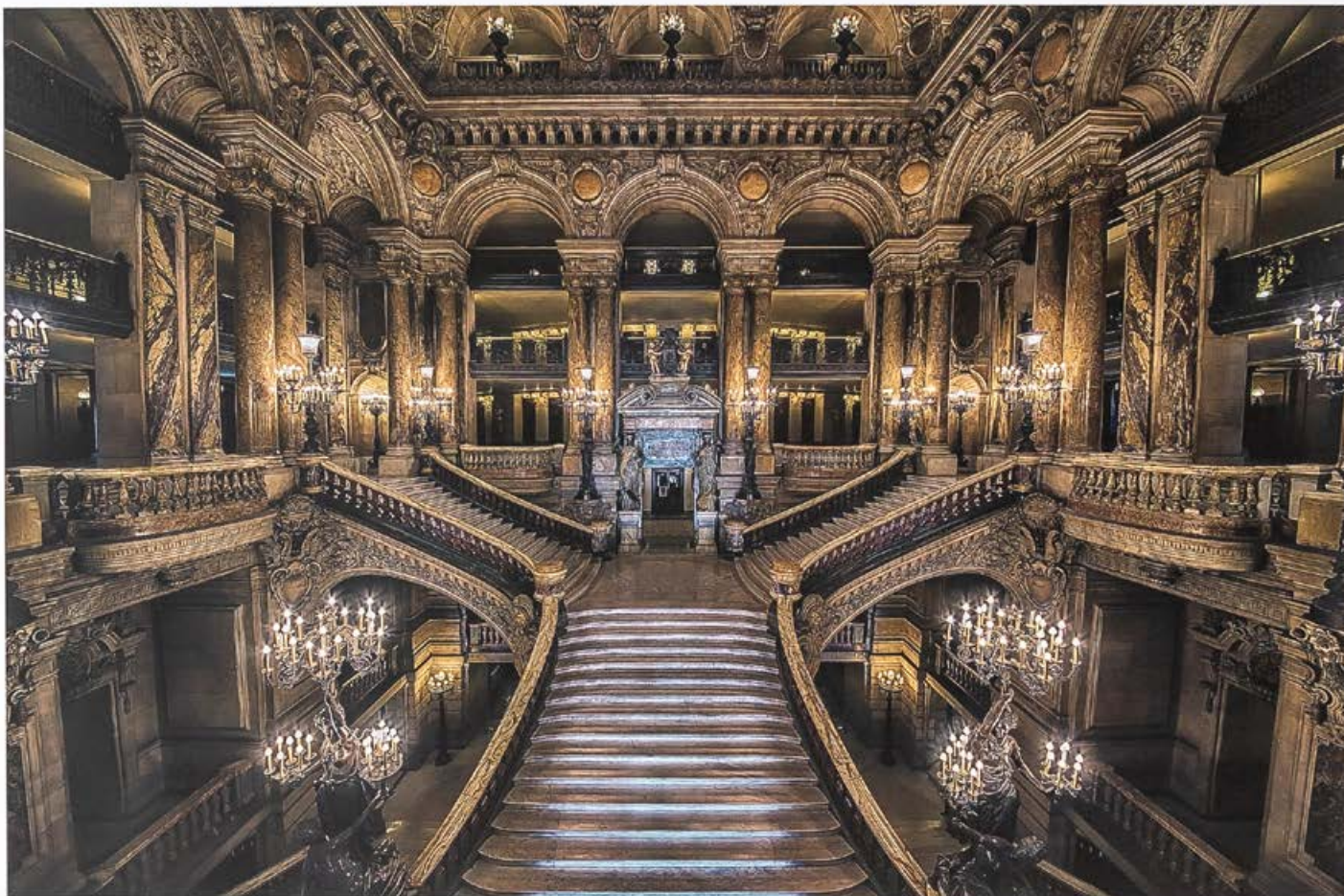

628	Material	Format
PRO – 72 cm breit		
	S = B × H 216 × 144 cm 3 Bahnen	
	M = B × H 288 × 192 cm 4 Bahnen	
	L = B × H 360 × 240 cm 5 Bahnen	
	XL = B × H 432 × 288 cm 6 Bahnen	
BASIC – 46,5 cm breit		
	S _b = B × H 186 × 124 cm 4 Bahnen	
	M _b = B × H 279 × 186 cm 6 Bahnen	
	L _b = B × H 372 × 248 cm 8 Bahnen	
	XL _b = B × H 465 × 310 cm 10 Bahnen	
Individuelle Bestellung möglich (siehe Seite 2).		



Opernhaus Palais Garnier in Paris | 632

sehen und gesehen werden ...

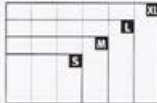
... alles für die große Inszenierung

632	Material	Format
PRO – 72 cm breit		
	S = B × H 216 × 144 cm 3 Bahnen	XL
	M = B × H 288 × 192 cm 4 Bahnen	M
	L = B × H 360 × 240 cm 5 Bahnen	L
	XL = B × H 432 × 288 cm 6 Bahnen	XL
BASIC – 46,5 cm breit		
	S _B = B × H 186 × 124 cm 4 Bahnen	XL
	M _B = B × H 279 × 186 cm 6 Bahnen	M
	L _B = B × H 372 × 248 cm 8 Bahnen	L
	XL _B = B × H 465 × 310 cm 10 Bahnen	XL
Individuelle Bestellung möglich (siehe Seite 2).		



Große Gracht | 629

629

Material

Format



Straßenkreuzung in St. Petersburg | 630

630

Material

Format





Oberflächen und Strukturen

Gestochen scharf

Manche mögen es konkret: Fototapete kann auch fotorealistische Details in verblüffender Qualität zeigen! Räume gewinnen durch abwechslungsreiche Strukturen an Tiefe und Individualität. Innenarchitektur nutzt rustikale Akzente oder interessante optische Effekte. Oberflächen unterschiedlichster Art in gestochen scharfer Qualität verleihen jeder Wand ganz neue Dimensionen.



KLASSIKER
Unsere beliebten
Bestsellermotive

HD
Dreidimensionale
Wirkung durch
extrem hohe
Auflösung

Scheunenbretter | 390

390

Material

Format

HD
Dreidimensionale
Wirkung durch
extrem hohe
Auflösung

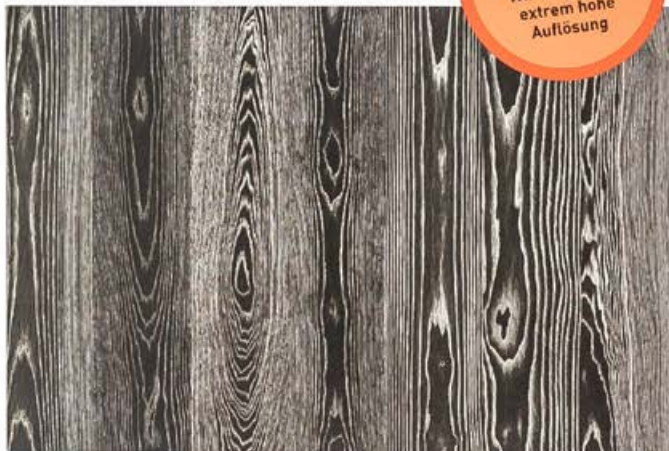

Holzmaserung | 638

638

Material

Format

HD
Dreidimensionale
Wirkung durch
extrem hohe
Auflösung



Bretterwand | 639

639

Material

Format



Scheunenwand | 640



641	-	Material	-	Format
PRO – 72 cm breit				
	$S = B \times H 216 \times 144 \text{ cm}$ 3 Bahnen $M = B \times H 288 \times 192 \text{ cm}$ 4 Bahnen $L = B \times H 360 \times 240 \text{ cm}$ 5 Bahnen $XL = B \times H 432 \times 288 \text{ cm}$ 6 Bahnen			
BASIC – 46,5 cm breit				
	$S_B = B \times H 186 \times 124 \text{ cm}$ 4 Bahnen $M_B = B \times H 279 \times 186 \text{ cm}$ 6 Bahnen $L_B = B \times H 372 \times 248 \text{ cm}$ 8 Bahnen $XL_B = B \times H 465 \times 310 \text{ cm}$ 10 Bahnen			
Individuelle Bestellung möglich (siehe Seite 2).				



Europaletten | 641



ARCHITEKTEN TIPP

Bereits benutztes
(Bau-)Material
verleiht
Charakter!

Fässer | 642

642

Material

Format



HD

Dreidimensionale
Wirkung durch
extrem hohe
Auflösung

Alter Container | 643

643

Material

Format

PRO – 72 cm breit

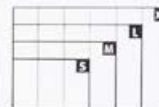

S = B × H 216 × 144 cm | 3 Bahnen

M = B × H 288 × 192 cm | 4 Bahnen

L = B × H 360 × 240 cm | 5 Bahnen

XL = B × H 432 × 288 cm | 6 Bahnen

BASIC – 46,5 cm breit

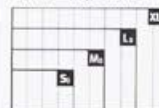

S_B = B × H 186 × 124 cm | 4 Bahnen

M_B = B × H 279 × 186 cm | 6 Bahnen

L_B = B × H 372 × 248 cm | 8 Bahnen

XL_B = B × H 465 × 310 cm | 10 Bahnen

Individuelle Bestellung möglich (siehe Seite 2).





Weiße Federn | 644

Rein in die Federn,
raus aus den Federn

... stimulierende Symbolik und
die Leichtigkeit des Seins

644	Material	Format
PRO – 72 cm breit		
	S = B × H 216 × 144 cm 3 Bahnen	
	M = B × H 288 × 192 cm 4 Bahnen	
	L = B × H 360 × 240 cm 5 Bahnen	
	XL = B × H 432 × 288 cm 6 Bahnen	
BASIC – 46,5 cm breit		
	S _B = B × H 186 × 124 cm 4 Bahnen	
	M _B = B × H 279 × 186 cm 6 Bahnen	
	L _B = B × H 372 × 248 cm 8 Bahnen	
	XL _B = B × H 465 × 310 cm 10 Bahnen	
Individuelle Bestellung möglich (siehe Seite 2).		



Helles Leinen | 645

645

Material

Format



Jutestruktur | 646

646

Material

Format



Alabaster | 647

647

Material

Format

HD
Dreidimensionale
Wirkung durch
extrem hohe
Auflösung



Carrara Marmor braun | 648

648

Material

Format

HD
Dreidimensionale
Wirkung durch
extrem hohe
Auflösung



Roter Marmor | 649

649

Material



Format



Marmor | 650

Edel & stark ...

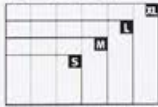
... Marmor verkörpert architektonische Tugenden

650	Material	Format
PRO – 72 cm breit		
	S = B × H 216 × 144 cm 3 Bahnen	
	M = B × H 288 × 192 cm 4 Bahnen	
	L = B × H 360 × 240 cm 5 Bahnen	
	XL = B × H 432 × 288 cm 6 Bahnen	
BASIC – 46,5 cm breit		
	S _B = B × H 186 × 124 cm 4 Bahnen	
	M _B = B × H 279 × 186 cm 6 Bahnen	
	L _B = B × H 372 × 248 cm 8 Bahnen	
	XL _B = B × H 465 × 310 cm 10 Bahnen	
Individuelle Restelung möglich (siehe Seite 2).		



HD
Dreidimensionale
Wirkung durch
extrem hohe
Auflösung

Helles Rundholz | 652

652 - Material - Format

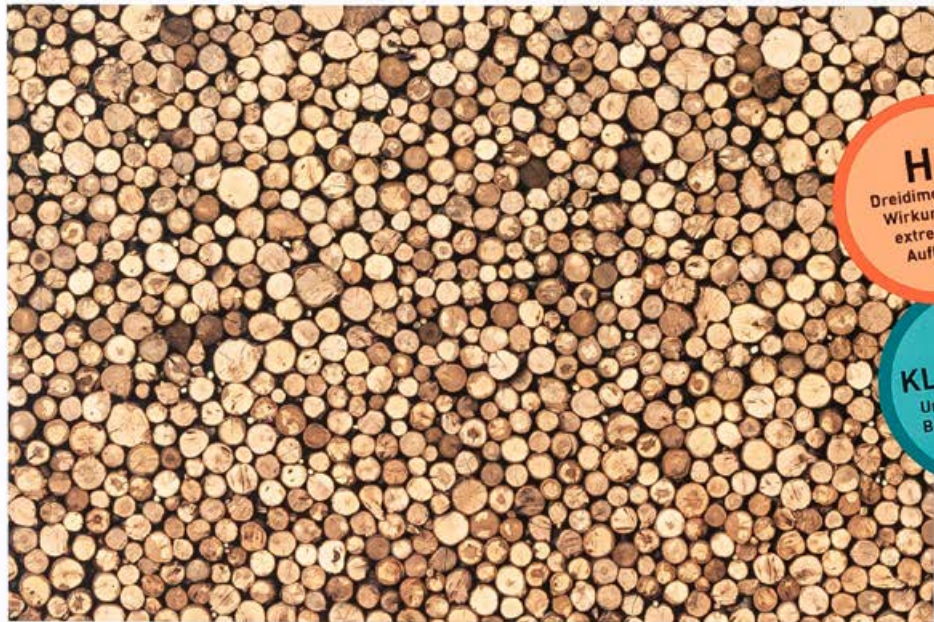

HD
Dreidimensionale
Wirkung durch
extrem hohe
Auflösung

KLASSIKER
Unsere beliebten
Bestseller motive

Gestapeltes Holz | 457

457 - Material - Format



Kambium | 651

651

Material

Format

406

Material

Format

PRO – 72 cm breit

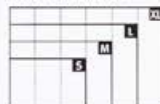

S = B × H 216 × 144 cm | 3 Bahnen

M = B × H 288 × 192 cm | 4 Bahnen

L = B × H 360 × 240 cm | 5 Bahnen

XL = B × H 432 × 288 cm | 6 Bahnen

BASIC – 46,5 cm breit

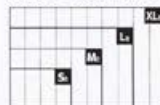
S_B = B × H 186 × 124 cm | 4 BahnenM_B = B × H 279 × 186 cm | 6 BahnenL_B = B × H 372 × 248 cm | 8 BahnenXL_B = B × H 465 × 310 cm | 10 Bahnen

Individuelle Bestellung möglich (siehe Seite 2).

HD
Dreidimensionale
Wirkung durch
extrem hohe
Auflösung

KLASSIKER
Unsere beliebten
Bestsellermotive



Silbergraue Bretter | 406



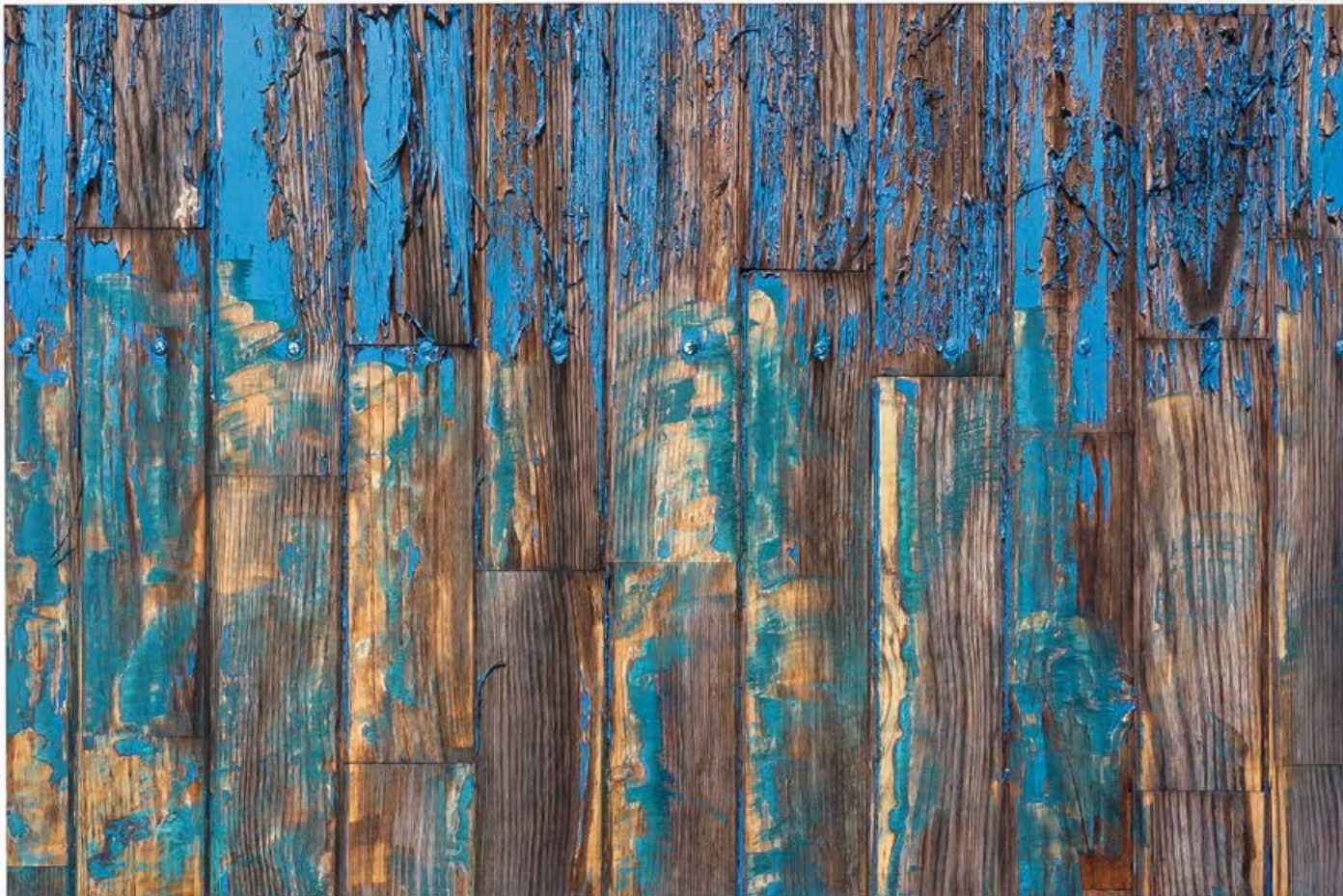

Blaue Bretter | 653

653	Material	Format
PRO – 72 cm breit		
	S = B × H 216 × 144 cm 3 Bahnen	
	M = B × H 288 × 192 cm 4 Bahnen	
	L = B × H 360 × 240 cm 5 Bahnen	
	XL = B × H 432 × 288 cm 6 Bahnen	
BASIC – 46,5 cm breit		
	S ₀ = B × H 186 × 124 cm 4 Bahnen	
	M ₀ = B × H 279 × 186 cm 6 Bahnen	
	L ₀ = B × H 372 × 248 cm 8 Bahnen	
	XL ₀ = B × H 465 × 310 cm 10 Bahnen	
individuelle Bestellung möglich (siehe Seite 2).		

KLASSIKER
Unsere beliebten
Bestsellermotive



Bunte Bretter | 454

454 – Material – Format



Grüne Bretter | 654

654 – Material – Format

**ARCHITEKTEN
TIPP**

Bereits benutztes
(Bau-)Material
verleiht
Charakter!

Blasse Bretter | 655

655

Material

Format



Hellblaue Bretter | 656

656

Material

Format



Pastellfarbene Bretter | 657

657

Material

Format



Ackerfurchen | 658

Abstrakte Linienführung ...

... zeigt die Spuren der Sesshaftigkeit

658	Material	Format
PRO – 72 cm breit		
	$S = B \times H 216 \times 144 \text{ cm} \quad \quad 3 \text{ Bahnen}$ $M = B \times H 288 \times 192 \text{ cm} \quad \quad 4 \text{ Bahnen}$ $L = B \times H 360 \times 240 \text{ cm} \quad \quad 5 \text{ Bahnen}$ $XL = B \times H 432 \times 288 \text{ cm} \quad \quad 6 \text{ Bahnen}$	
BASIC – 46,5 cm breit		
	$S_B = B \times H 186 \times 124 \text{ cm} \quad \quad 4 \text{ Bahnen}$ $M_B = B \times H 279 \times 186 \text{ cm} \quad \quad 6 \text{ Bahnen}$ $L_B = B \times H 372 \times 248 \text{ cm} \quad \quad 8 \text{ Bahnen}$ $XL_B = B \times H 465 \times 310 \text{ cm} \quad \quad 10 \text{ Bahnen}$	
individuelle Bestellung möglich (siehe Seite 2).		



Alte Ziegelwand | 661

HD
Dreidimensionale
Wirkung durch
extrem hohe
Auflösung

Die Verwitterung aufnehmen ...

... morbider Charme und moderne Einrichtung

661

Material

Format

PRO – 72 cm breit

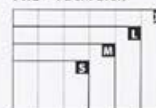

S = B × H 216 × 144 cm | 3 Bahnen

M = B × H 288 × 192 cm | 4 Bahnen

L = B × H 360 × 240 cm | 5 Bahnen

XL = B × H 432 × 288 cm | 6 Bahnen

BASIC – 46,5 cm breit

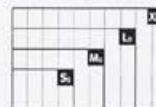
S_B = B × H 186 × 124 cm | 4 BahnenM_B = B × H 279 × 186 cm | 6 BahnenL_B = B × H 372 × 248 cm | 8 BahnenXL_B = B × H 465 × 310 cm | 10 Bahnen

Individuelle Bestellung möglich (siehe Seite 2).

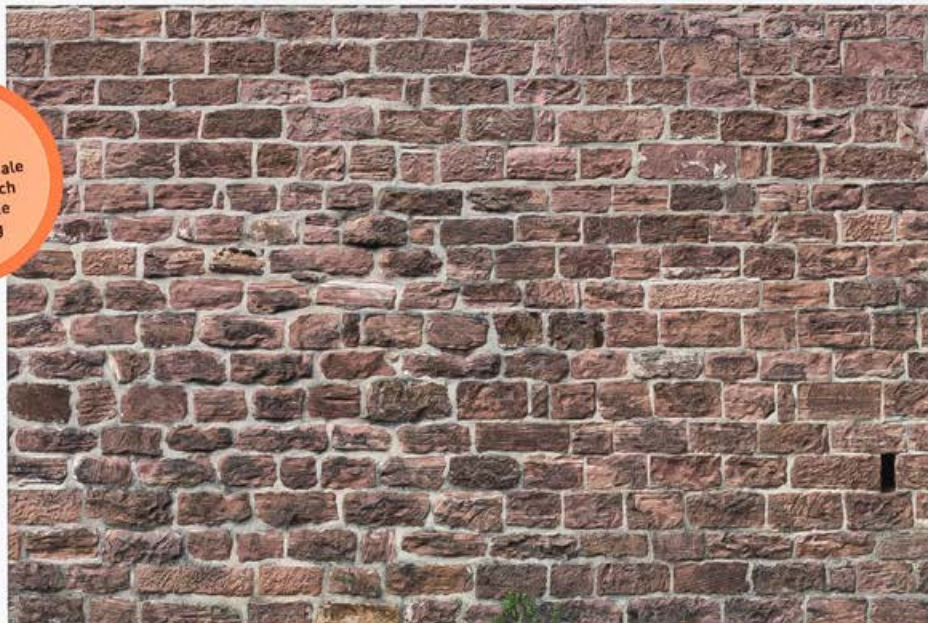

Rote Sandsteinmauer | 659



Alte Mauer | 660





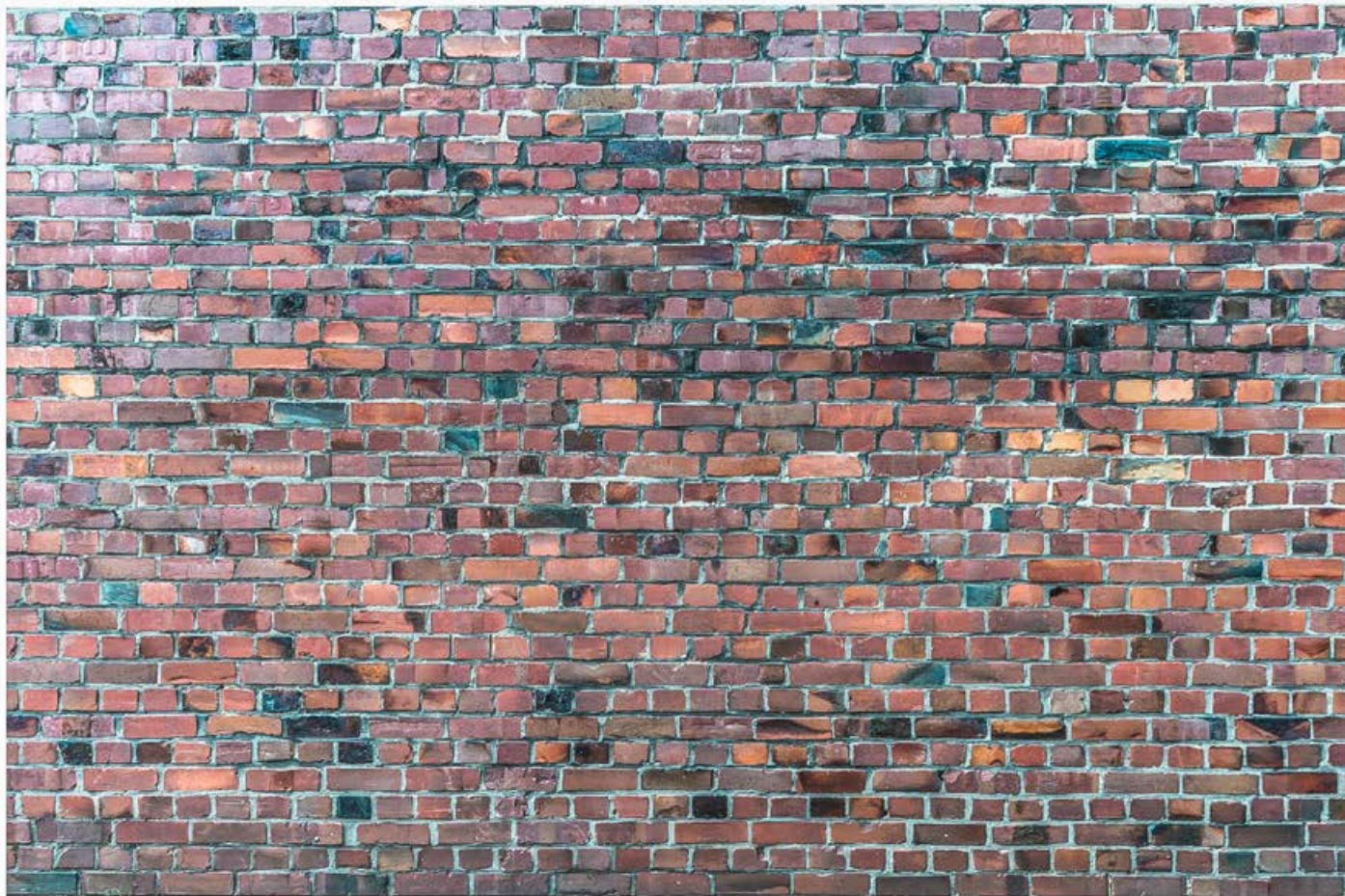

Bunte Ziegelwand | 662

662	Material	Format
PRO – 72 cm breit		
	$S = B \times H 216 \times 144 \text{ cm}$ 3 Bahnen $M = B \times H 288 \times 192 \text{ cm}$ 4 Bahnen $L = B \times H 360 \times 240 \text{ cm}$ 5 Bahnen $XL = B \times H 432 \times 288 \text{ cm}$ 6 Bahnen	
BASIC – 46,5 cm breit		
	$S_b = B \times H 186 \times 124 \text{ cm}$ 4 Bahnen $M_b = B \times H 279 \times 186 \text{ cm}$ 6 Bahnen $L_b = B \times H 372 \times 248 \text{ cm}$ 8 Bahnen $XL_b = B \times H 465 \times 310 \text{ cm}$ 10 Bahnen	
Individuelle Bestellung möglich (siehe Seite 2).		



Parkplatzmauer | 669

669	Material	Format
-----	----------	--------



Historische Wand | 663

663	Material	Format
-----	----------	--------

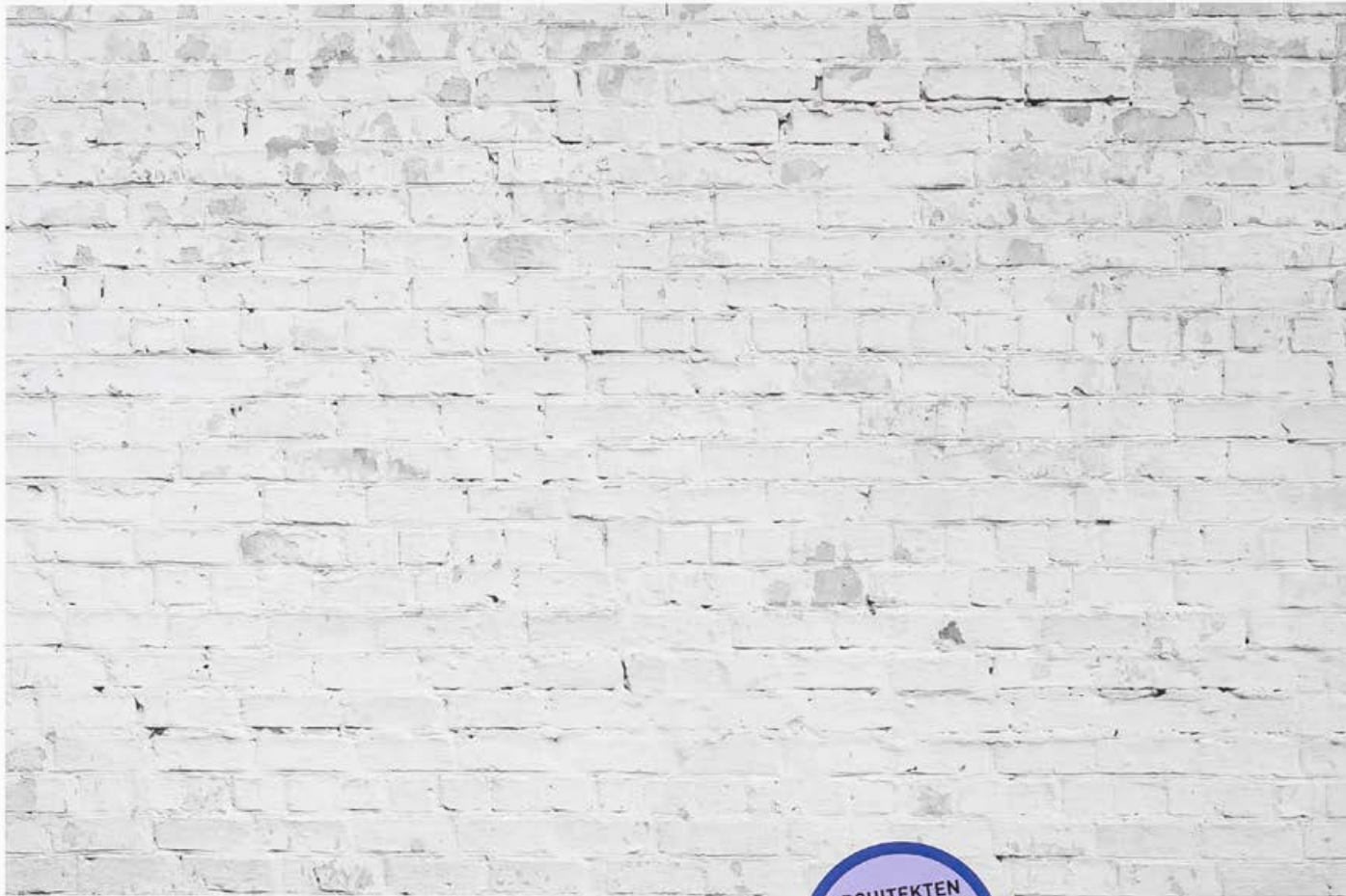

Weiße Ziegelwand | 665

**ARCHITEKTEN
TIPP**
Motiv fast
einfarbig, dezente
Unruhe macht
es lebendig!

shabby chic & Vintage ...

... die Schönheit geschichtsträchtiger Flächen

665

Material

Format

PRO – 72 cm breit

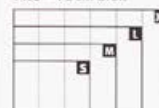

S = B × H 216 × 144 cm | 3 Bahnen

M = B × H 288 × 192 cm | 4 Bahnen

L = B × H 360 × 240 cm | 5 Bahnen

XL = B × H 432 × 288 cm | 6 Bahnen

BASIC – 46,5 cm breit

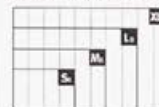
S_B = B × H 186 × 124 cm | 4 BahnenM_B = B × H 279 × 186 cm | 6 BahnenL_B = B × H 372 × 248 cm | 8 BahnenXL_B = B × H 465 × 310 cm | 10 Bahnen

Individuelle Bestellung möglich (siehe Seite 2).



Grauer Sockel | 667

667 - Material - Format



Kalksandsteinmauer | 666

666 - Material - Format



Alter Industriebau | 668

668 - Material - Format



Wandfelder | 664

664 - Material - Format



Naturstein | 670

670 - Material - Format

HD
Dreidimensionale
Wirkung durch
extrem hohe
Auflösung



Burgmauer | 672

672

Material

Format

671

Material

Format

PRO – 72 cm breit

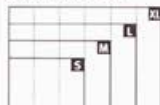
 $S = B \times H 216 \times 144 \text{ cm}$ | 3 Bahnen $M = B \times H 288 \times 192 \text{ cm}$ | 4 Bahnen $L = B \times H 360 \times 240 \text{ cm}$ | 5 Bahnen $XL = B \times H 432 \times 288 \text{ cm}$ | 6 Bahnen

BASIC – 46,5 cm breit

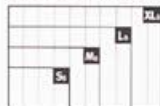
 $S_B = B \times H 186 \times 124 \text{ cm}$ | 4 Bahnen $M_B = B \times H 279 \times 186 \text{ cm}$ | 6 Bahnen $L_B = B \times H 372 \times 248 \text{ cm}$ | 8 Bahnen $XL_B = B \times H 465 \times 310 \text{ cm}$ | 10 Bahnen

Individuelle Bestellung möglich (siehe Seite 2).



Konglomeratmauer | 671



HD
Dreidimensionale
Wirkung durch
extrem hohe
Auflösung

Betonsegmente | 673

673

Material

Format



HD
Dreidimensionale
Wirkung durch
extrem hohe
Auflösung

674

Material

Format

PRO – 72 cm breit

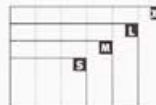

S = B × H 216 × 144 cm | 3 Bahnen

M = B × H 288 × 192 cm | 4 Bahnen

L = B × H 360 × 240 cm | 5 Bahnen

XL = B × H 432 × 288 cm | 6 Bahnen

BASIC – 46,5 cm breit

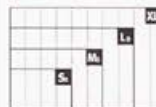

S_B = B × H 186 × 124 cm | 4 Bahnen

M_B = B × H 279 × 186 cm | 6 Bahnen

L_B = B × H 372 × 248 cm | 8 Bahnen

XL_B = B × H 465 × 310 cm | 10 Bahnen

Individuelle Bestellung möglich (siehe Seite 2).

Alte Betonwand | 674

KLASSIKER
Unsere beliebten
Bestsellermotive

HD
Dreidimensionale
Wirkung durch
extrem hohe
Auflösung

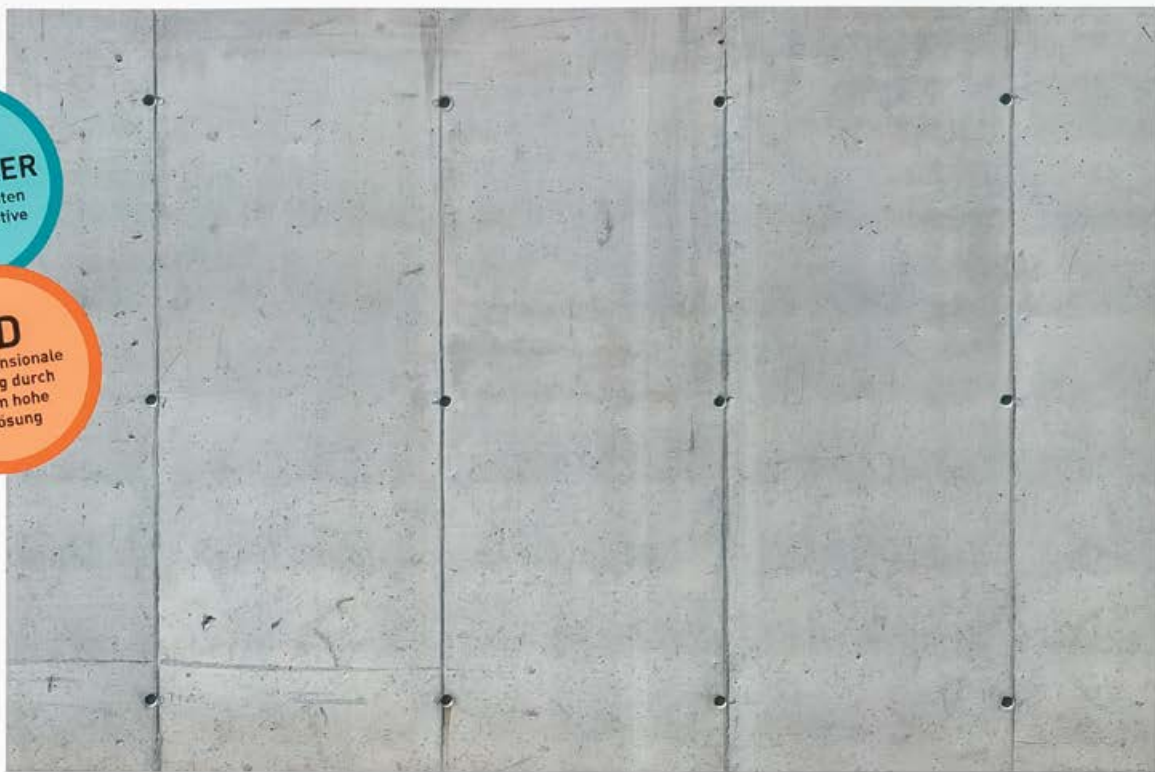

Sichtbeton Elemente | 464

464 - Material - Format

KLASSIKER
Unsere beliebten
Bestsellermotive

HD
Dreidimensionale
Wirkung durch
extrem hohe
Auflösung



Unterführung | 384

384 - Material - Format

HD
Dreidimensionale
Wirkung durch
extrem hohe
Auflösung



Betonstruktur | 675

675 - Material - Format



Betonfliesen | 678

678

Material

Format



Beton Fugenkreuz | 679

679

Material

Format



Sichtbeton Lunker | 463

463

Material

Format



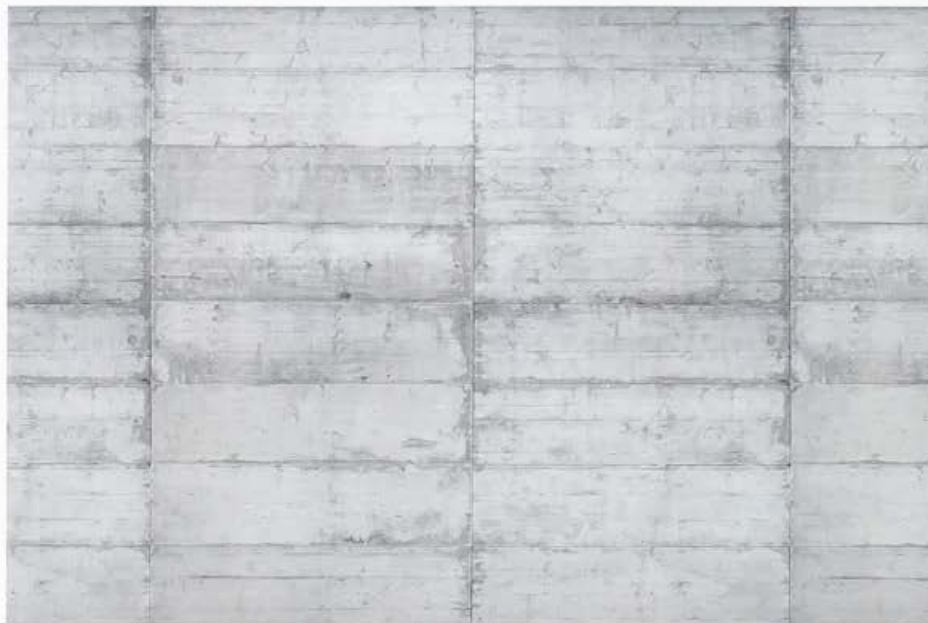

Beton Schalungsraster | 676

676 - Material - Format



677 - Material - Format

PRO – 72 cm breit

	S = B × H 216 × 144 cm 3 Bahnen
	M = B × H 288 × 192 cm 4 Bahnen
	L = B × H 360 × 240 cm 5 Bahnen
	XL = B × H 432 × 288 cm 6 Bahnen

BASIC – 46,5 cm breit

	S _B = B × H 186 × 124 cm 4 Bahnen
	M _B = B × H 279 × 186 cm 6 Bahnen
	L _B = B × H 372 × 248 cm 8 Bahnen
	XL _B = B × H 465 × 310 cm 10 Bahnen

individuelle Bestellung möglich (siehe Seite 2)

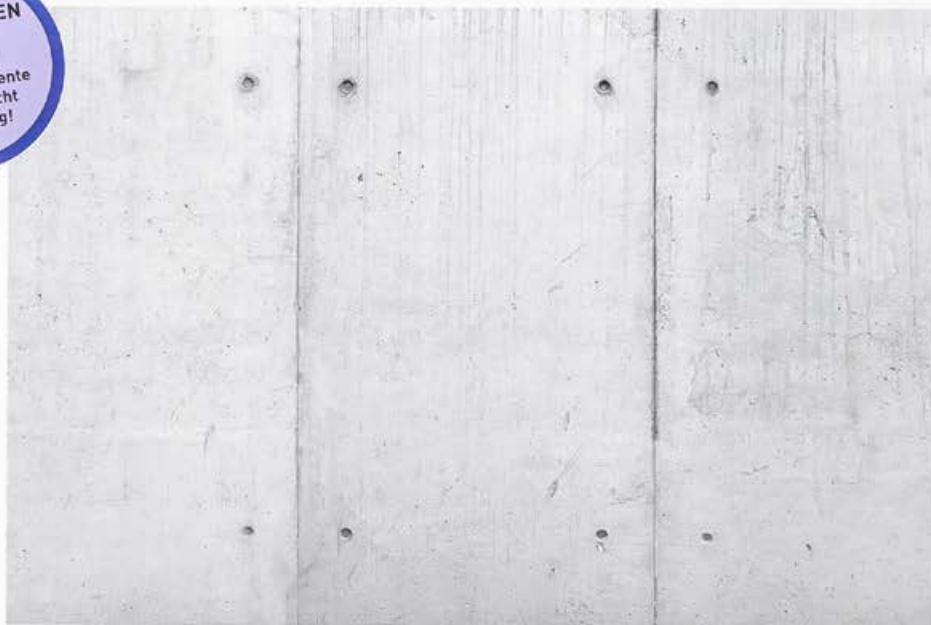

Lochraster im Beton | 677

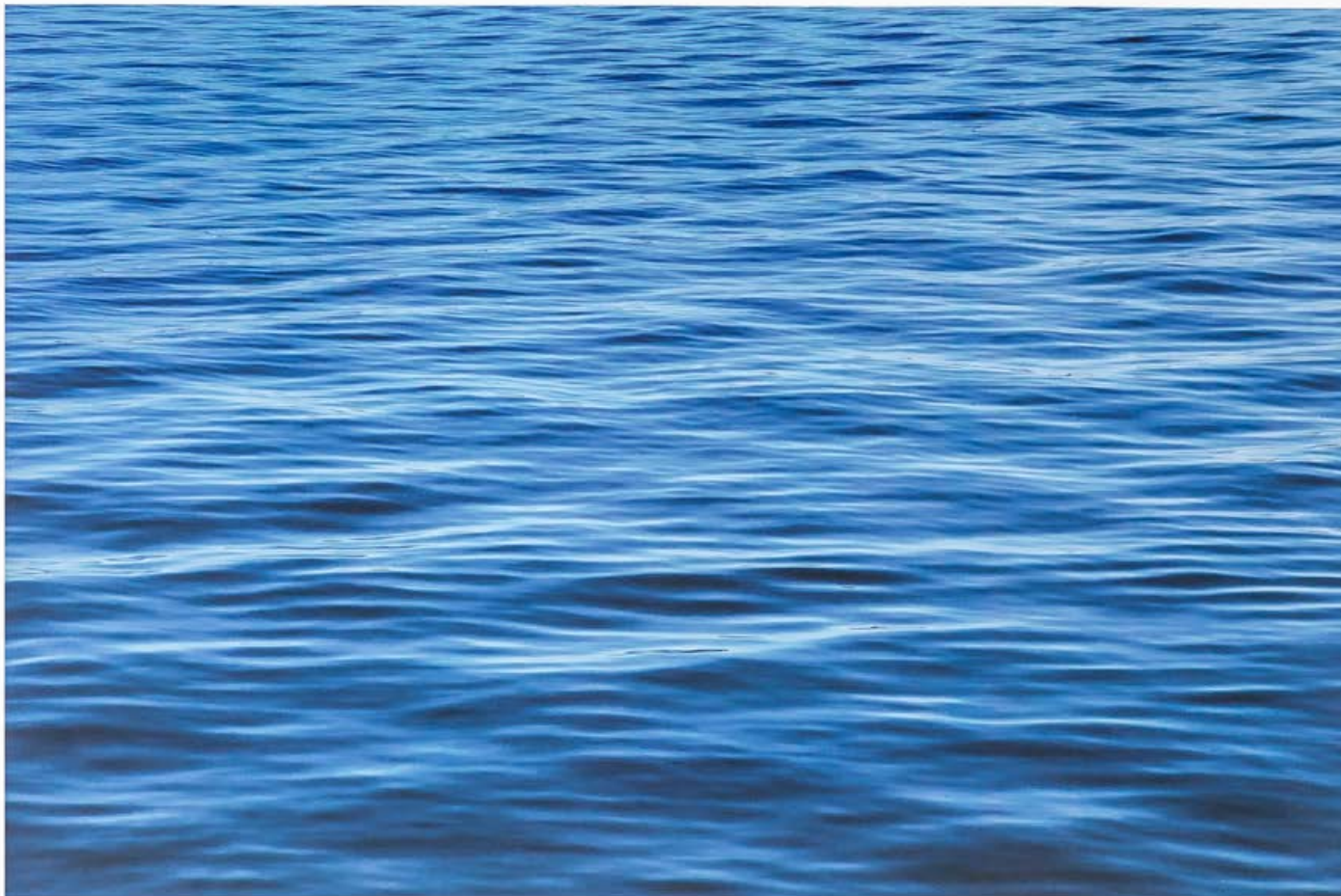

Wasseroberfläche | 680

Wenn sich die Wogen glätten ...

... Kraft und Motivation für neue Taten

680

Material

Format

PRO – 72 cm breit

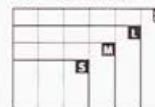

S = B × H 216 × 144 cm | 3 Bahnen

M = B × H 288 × 192 cm | 4 Bahnen

L = B × H 360 × 240 cm | 5 Bahnen

XL = B × H 432 × 288 cm | 6 Bahnen

BASIC – 46,5 cm breit

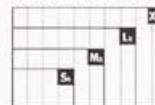
S_B = B × H 186 × 124 cm | 4 BahnenM_B = B × H 279 × 186 cm | 6 BahnenL_B = B × H 372 × 248 cm | 8 BahnenXL_B = B × H 465 × 310 cm | 10 Bahnen

Individuelle Bestellung möglich (siehe Seite 2).



Schleifspuren | 681

681

Material

Format



Riffelblech | 682

682

Material

Format



Verwittertes Riffelblech | 683

683

Material

Format

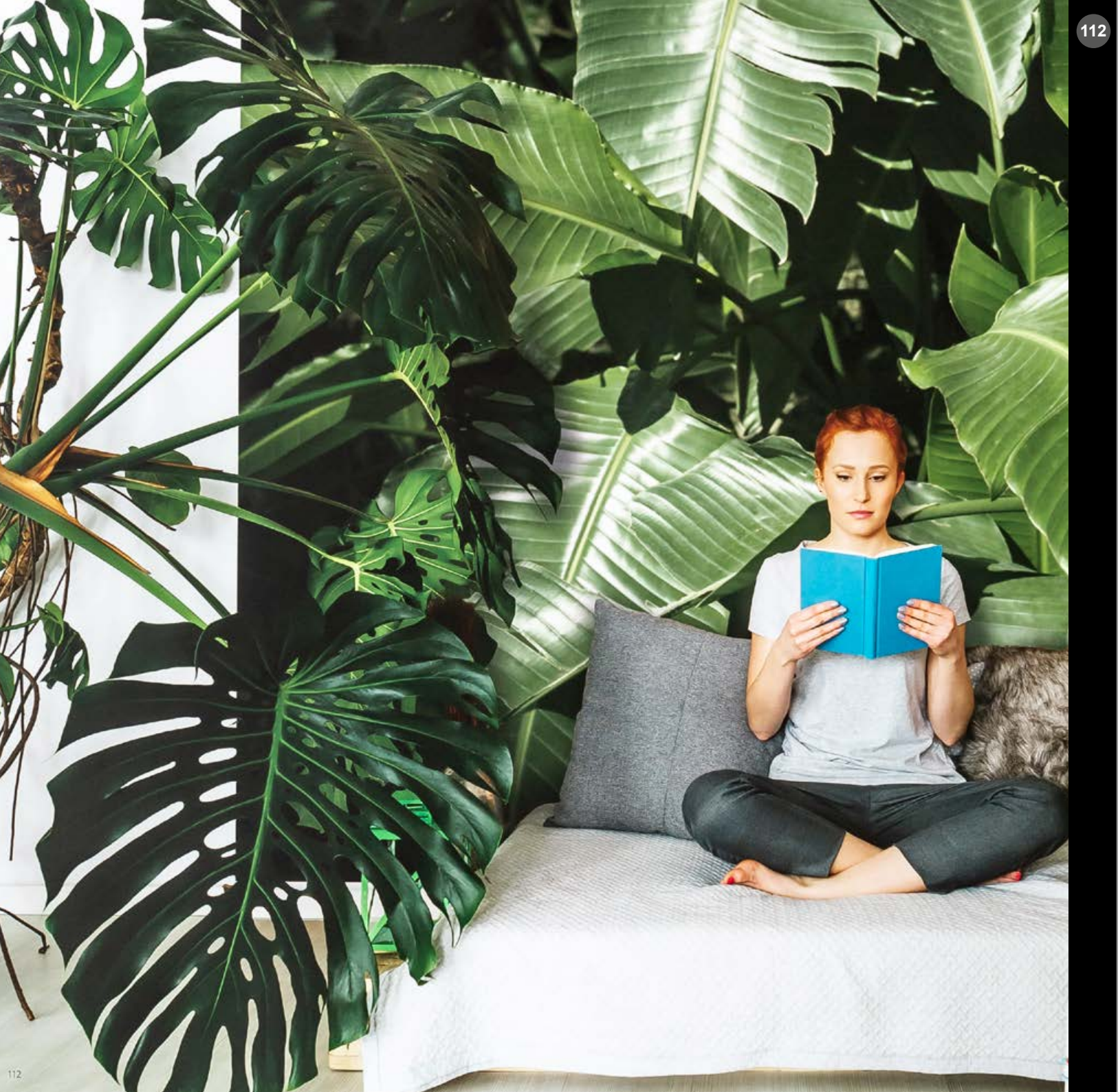



Pflanzen

Ein Zuhause im Grünen

Für diese Pflanzen braucht man keinen grünen Daumen: Alles, was die Flora zu bieten hat, bringen wir an Ihre Wände – wunderschöne Blumen, prächtige Stauden, blühende Wiesen. Da bedeutet „rein ins Haus“ zugleich „raus in die Natur“. So klingt der Tag immer wieder in einem Meer aus Blüten oder einer romantischen Lichtung aus.



Helle Pusteblume | 705

705

- Material -

Format



Monochrome Pusteblume | 494

494

- Material -

Format





Wildes Mohnfeld | 684

684

- Material -

Format



Mohnblumen | 685

685

- Material -

Format



Sonnenblumen | 686

Wärmt jedem das Herz ...

... dieser Feldversuch gelingt immer

686	Material	Format
PRO – 72 cm breit		
	$S = B \times H 216 \times 144 \text{ cm} \quad \quad 3 \text{ Bahnen}$ $M = B \times H 288 \times 192 \text{ cm} \quad \quad 4 \text{ Bahnen}$ $L = B \times H 360 \times 240 \text{ cm} \quad \quad 5 \text{ Bahnen}$ $XL = B \times H 432 \times 288 \text{ cm} \quad \quad 6 \text{ Bahnen}$	
BASIC – 46,5 cm breit		
	$S_B = B \times H 186 \times 124 \text{ cm} \quad \quad 4 \text{ Bahnen}$ $M_B = B \times H 279 \times 186 \text{ cm} \quad \quad 6 \text{ Bahnen}$ $L_B = B \times H 372 \times 248 \text{ cm} \quad \quad 8 \text{ Bahnen}$ $XL_B = B \times H 465 \times 310 \text{ cm} \quad \quad 10 \text{ Bahnen}$	
Individuelle Bestellung möglich (siehe Seite 2).		



ARCHITEKTEN
TIPP
Weitet den Raum!

Tulpenfeld | 687

687 - Material - Format



Pinke Tulpen | 688

688 - Material - Format



Mohnlandschaft | 692

692

Material

Format

693

Material

Format

PRO – 72 cm breit

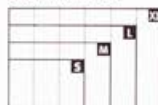

S = B × H 216 × 144 cm | 3 Bahnen

M = B × H 288 × 192 cm | 4 Bahnen

L = B × H 360 × 240 cm | 5 Bahnen

XL = B × H 432 × 288 cm | 6 Bahnen

BASIC – 46,5 cm breit

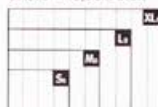
S_B = B × H 186 × 124 cm | 4 BahnenM_B = B × H 279 × 186 cm | 6 BahnenL_B = B × H 372 × 248 cm | 8 BahnenXL_B = B × H 465 × 310 cm | 10 Bahnen

Individuelle Bestellung möglich (siehe Seite 2).



Mohnblumen in der Sonne | 693





Flieder | 694

694 - Material - Format



Wildblume | 497

497 - Material - Format

KLASSIKER
Unsere beliebten
Bestsellermotive



Ranunkeln | 701

701

Material

Format



Hortensien | 706

706

Material

Format

HD

Dreidimensionale
Wirkung durch
extrem hohe
Auflösung



Flamingos | 556

Schwarmintelligenz ...

... zusammen stark sein!

556	Material	Format
PRO – 72 cm breit		
	S = B × H 216 × 144 cm 3 Bahnen	
	M = B × H 288 × 192 cm 4 Bahnen	
	L = B × H 360 × 240 cm 5 Bahnen	
	XL = B × H 432 × 288 cm 6 Bahnen	
BASIC – 46,5 cm breit		
	S _B = B × H 186 × 124 cm 4 Bahnen	
	M _B = B × H 279 × 186 cm 6 Bahnen	
	L _B = B × H 372 × 248 cm 8 Bahnen	
	XL _B = B × H 465 × 310 cm 10 Bahnen	
Individuelle Bestellung möglich (siehe Seite 2).		



Pferd | 734

Das Glück der Erde ...

... liegt auf dem Rücken der Pferde!

734	Material	Format
PRO – 72 cm breit		
	$S = B \times H 216 \times 144 \text{ cm}$ 3 Bahnen $M = B \times H 288 \times 192 \text{ cm}$ 4 Bahnen $L = B \times H 360 \times 240 \text{ cm}$ 5 Bahnen $XL = B \times H 432 \times 288 \text{ cm}$ 6 Bahnen	
BASIC – 46,5 cm breit		
	$S_B = B \times H 186 \times 124 \text{ cm}$ 4 Bahnen $M_B = B \times H 279 \times 186 \text{ cm}$ 6 Bahnen $L_B = B \times H 372 \times 248 \text{ cm}$ 8 Bahnen $XL_B = B \times H 465 \times 310 \text{ cm}$ 10 Bahnen	
Individuelle Bestellung möglich (siehe Seite 2).		



Gras im Frühling | 700

700	-	Material	-	Format
------------	---	----------	---	--------

**ARCHITEKTEN
TIPP**
Erhöht den Raum
durch Frosch-
perspektive!



Gänseblümchen | 699

699	-	Material	-	Format
------------	---	----------	---	--------





Agave | 695

Erleben Sie Ihr blaues Wunder

*Dieser Perspektivwechsel bricht
die Flächigkeit der Wand auf*

695	Material	Format
PRO – 72 cm breit		
	$S = B \times H 216 \times 144 \text{ cm}$ 3 Bahnen	
	$M = B \times H 288 \times 192 \text{ cm}$ 4 Bahnen	
	$L = B \times H 360 \times 240 \text{ cm}$ 5 Bahnen	
	$XL = B \times H 432 \times 288 \text{ cm}$ 6 Bahnen	
BASIC – 46,5 cm breit		
	$S_B = B \times H 186 \times 124 \text{ cm}$ 4 Bahnen	
	$M_B = B \times H 279 \times 186 \text{ cm}$ 6 Bahnen	
	$L_B = B \times H 372 \times 248 \text{ cm}$ 8 Bahnen	
	$XL_B = B \times H 465 \times 310 \text{ cm}$ 10 Bahnen	
Individuelle Bestellung möglich (siehe Seite 2).		



Palmenblätter | 702

Tropisches Dickicht ...

... ganz ohne grünen Daumen

702	Material	Format
PRO – 72 cm breit		
	S = B × H 216 × 144 cm 3 Bahnen	
	M = B × H 288 × 192 cm 4 Bahnen	
	L = B × H 360 × 240 cm 5 Bahnen	
	XL = B × H 432 × 288 cm 6 Bahnen	
BASIC – 46,5 cm breit		
	S _B = B × H 186 × 124 cm 4 Bahnen	
	M _B = B × H 279 × 186 cm 6 Bahnen	
	L _B = B × H 372 × 248 cm 8 Bahnen	
	XL _B = B × H 465 × 310 cm 10 Bahnen	
Individuelle Bestellung möglich (siehe Seite 2).		

HD
 Dreidimensionale
 Wirkung durch
 extrem hohe
 Auflösung



Efeu an der Mauer | 696

696 - Material - Format



Aloe Vera | 689

689 - Material - Format





Kunst und Grafikdesign

Moderne Bildsprache

Geometrisch, fließend, streng oder bunt: Für viele Räume und Einrichtungen findet sich in der Kategorie „Kunst und Grafikdesign“ ein originelles Motiv. Ganze Räume, einzelne Wände oder Wandabschnitte prägen den Raumeindruck und geben ihm einen spezifischen Charakter – mal ruhig und geordnet, mal unkonventionell und inspirierend. Für alle, die abstraktes oder klassisches Grafikdesign lieben ...



Farbpulver | 713

713	-	Material	-	Format
------------	---	----------	---	--------

KLASSIKER
unsere beliebten
Bestsellermotive



Farbkleckse | 506

506	-	Material	-	Format
------------	---	----------	---	--------



Aquarellfarbe | 714

714	-	Material	-	Format
------------	---	----------	---	--------





Luftballons | 711

**ARCHITEKTEN
TIPP**
Erhöht den Raum
als Deckenmotiv!

Von wegen Luftnummer ...

Kindheitsikone und Gutelaunesspender:
auf Tapete gebannt immer prall!

711	Material	Format
PRO – 72 cm breit		
	$S = B \times H 216 \times 144 \text{ cm}$ 3 Bahnen $M = B \times H 288 \times 192 \text{ cm}$ 4 Bahnen $L = B \times H 360 \times 240 \text{ cm}$ 5 Bahnen $XL = B \times H 432 \times 288 \text{ cm}$ 6 Bahnen	
BASIC – 46,5 cm breit		
	$S_B = B \times H 186 \times 124 \text{ cm}$ 4 Bahnen $M_B = B \times H 279 \times 186 \text{ cm}$ 6 Bahnen $L_B = B \times H 372 \times 248 \text{ cm}$ 8 Bahnen $XL_B = B \times H 465 \times 310 \text{ cm}$ 10 Bahnen	
Individuelle Bestellung möglich (siehe Seite 2).		



Feng Shui | 717

717

Material

Format



Steinbogen in der Abendsonne | 718

718

Material

Format



Steinmännchen | 719

719

Material

Format



Zengarten | 720

720 - Material - Format

433 - Material - Format

PRO – 72 cm breit

S	M	L	XL
----------	----------	----------	-----------

$S = B \times H 216 \times 144 \text{ cm} \mid 3 \text{ Bahnen}$
 $M = B \times H 288 \times 192 \text{ cm} \mid 4 \text{ Bahnen}$
 $L = B \times H 360 \times 240 \text{ cm} \mid 5 \text{ Bahnen}$
 $XL = B \times H 432 \times 288 \text{ cm} \mid 6 \text{ Bahnen}$

BASIC – 46,5 cm breit

S₀	M₀	L₀	XL₀
----------------------	----------------------	----------------------	-----------------------

$S_0 = B \times H 186 \times 124 \text{ cm} \mid 4 \text{ Bahnen}$
 $M_0 = B \times H 279 \times 186 \text{ cm} \mid 6 \text{ Bahnen}$
 $L_0 = B \times H 372 \times 248 \text{ cm} \mid 8 \text{ Bahnen}$
 $XL_0 = B \times H 465 \times 310 \text{ cm} \mid 10 \text{ Bahnen}$

Individuelle Bestellung möglich (siehe Seite 2).

KLASSIKER
 Unsere beliebten
 Bestseller motive



Wellness | 433



Politische Weltkarte | 726

Die ganze Welt ...

... klebt ihnen zu Füßen

726

Material

Format

PRO – 72 cm breit



S = B × H 216 × 144 cm | 3 Bahnen

M = B × H 288 × 192 cm | 4 Bahnen

L = B × H 360 × 240 cm | 5 Bahnen

XL = B × H 432 × 288 cm | 6 Bahnen

BASIC – 46,5 cm breit

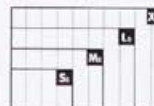
S_B = B × H 186 × 124 cm | 4 BahnenM_B = B × H 279 × 186 cm | 6 BahnenL_B = B × H 372 × 248 cm | 8 BahnenXL_B = B × H 465 × 310 cm | 10 Bahnen

Individuelle Bestellung möglich (siehe Seite 2).

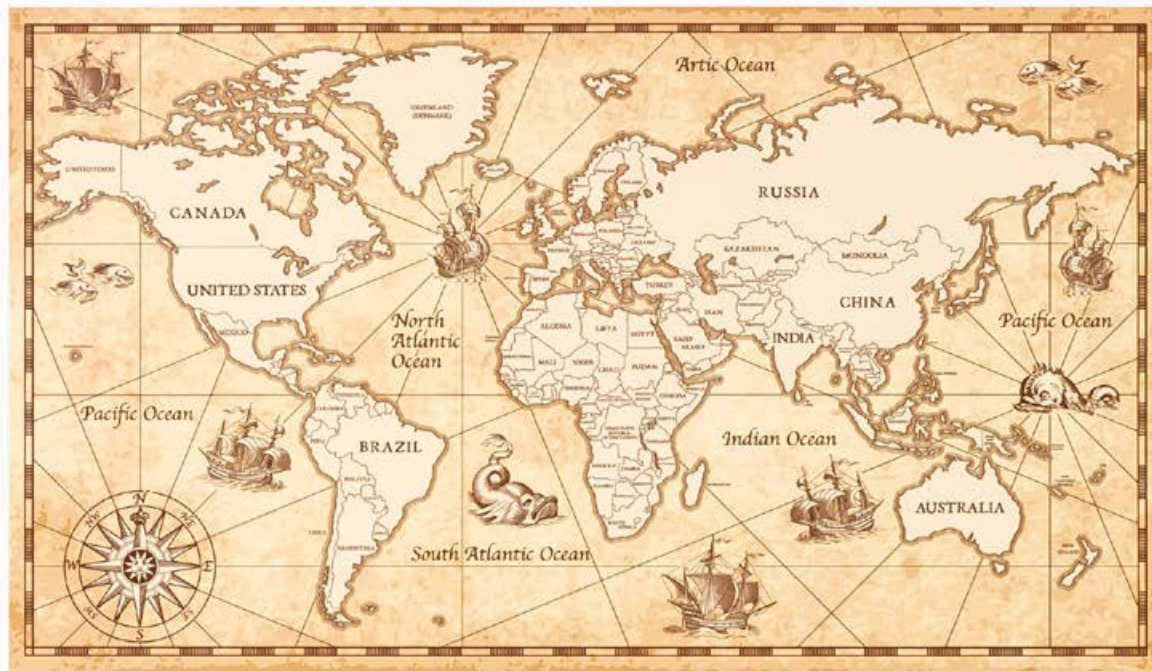

Alte Weltkarte | 723

723 - Material - Format



Weltkarte Backstein | 724

724 - Material - Format



Weltkarte vintage | 725

725 - Material - Format



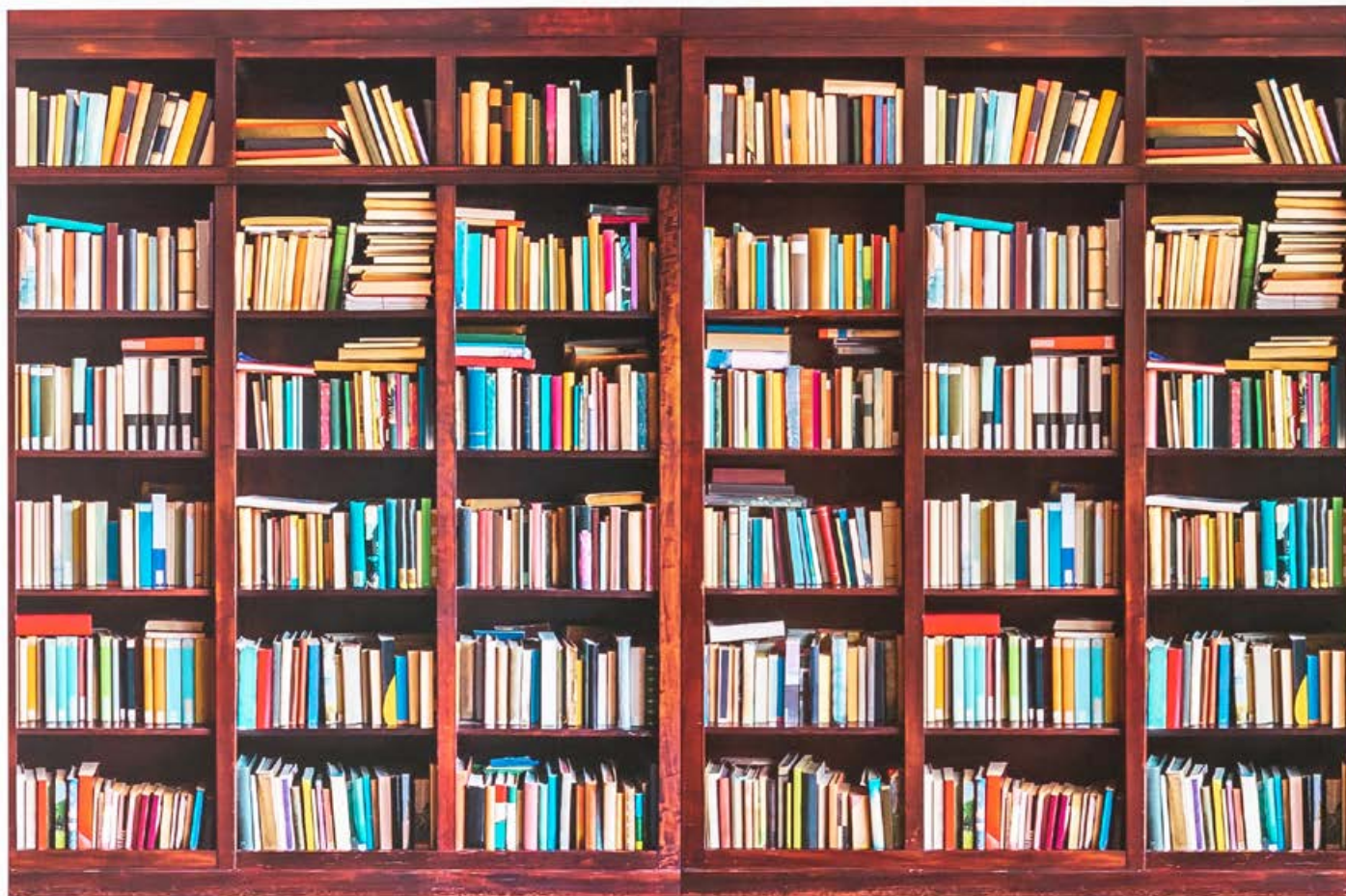

Bücherregal | 727

Bitte Ruhe!

Bibliotheksatmosphäre von der Rolle

727	Material	Format
PRO – 72 cm breit		
	$S = B \times H 216 \times 144 \text{ cm} \mid 3 \text{ Bahnen}$	
	$M = B \times H 288 \times 192 \text{ cm} \mid 4 \text{ Bahnen}$	
	$L = B \times H 360 \times 240 \text{ cm} \mid 5 \text{ Bahnen}$	
	$XL = B \times H 432 \times 288 \text{ cm} \mid 6 \text{ Bahnen}$	
BASIC – 46,5 cm breit		
	$S_B = B \times H 186 \times 124 \text{ cm} \mid 4 \text{ Bahnen}$	
	$M_B = B \times H 279 \times 186 \text{ cm} \mid 6 \text{ Bahnen}$	
	$L_B = B \times H 372 \times 248 \text{ cm} \mid 8 \text{ Bahnen}$	
	$XL_B = B \times H 465 \times 310 \text{ cm} \mid 10 \text{ Bahnen}$	
Individuelle Bestellung möglich (siehe Seite 2).		



Grafik Bäume | 728

Bäumchen wechsele dich ...

... grafisches Spiel im farbenfrohen Forst

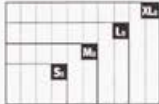
728	Material	Format
PRO – 72 cm breit		
	$S = B \times H 216 \times 144 \text{ cm}$ 3 Bahnen	
	$M = B \times H 288 \times 192 \text{ cm}$ 4 Bahnen	
	$L = B \times H 360 \times 240 \text{ cm}$ 5 Bahnen	
	$XL = B \times H 432 \times 288 \text{ cm}$ 6 Bahnen	
BASIC – 46,5 cm breit		
	$S_B = B \times H 186 \times 124 \text{ cm}$ 4 Bahnen	
	$M_B = B \times H 279 \times 186 \text{ cm}$ 6 Bahnen	
	$L_B = B \times H 372 \times 248 \text{ cm}$ 8 Bahnen	
	$XL_B = B \times H 465 \times 310 \text{ cm}$ 10 Bahnen	
Individuelle Bestellung möglich (siehe Seite 2).		

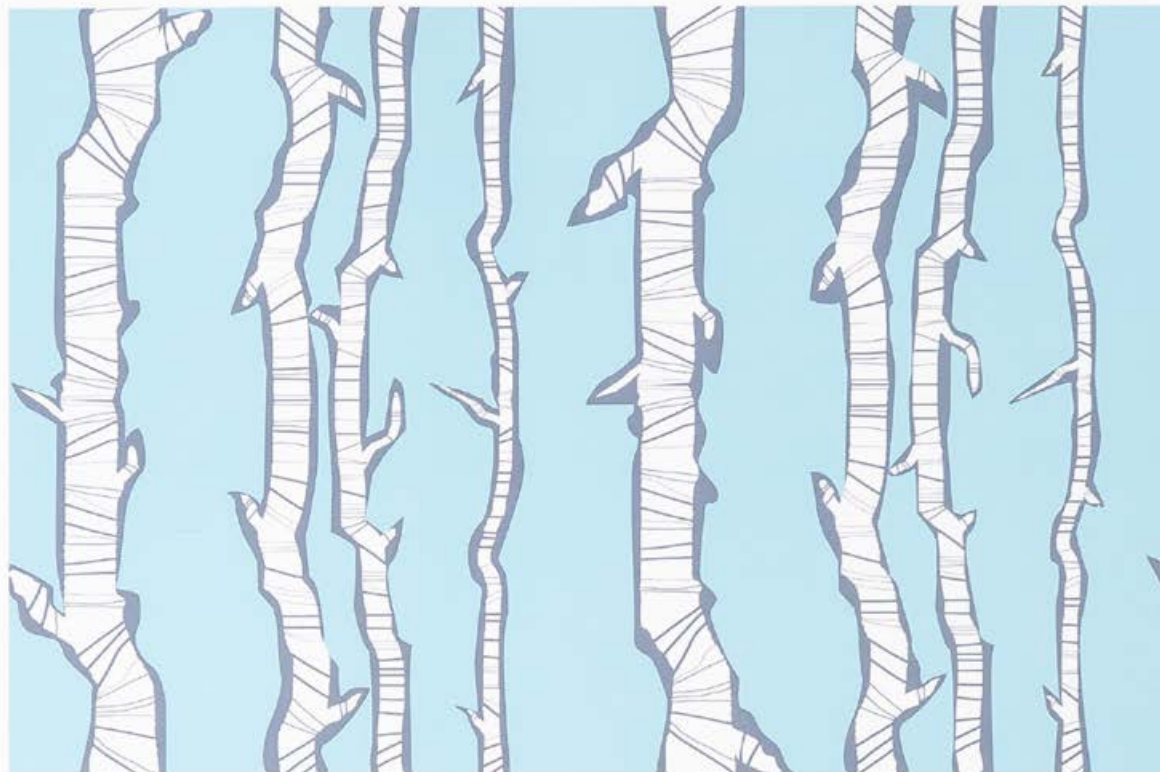

Grafik Birkenstämme | 735

735 - Material - Format

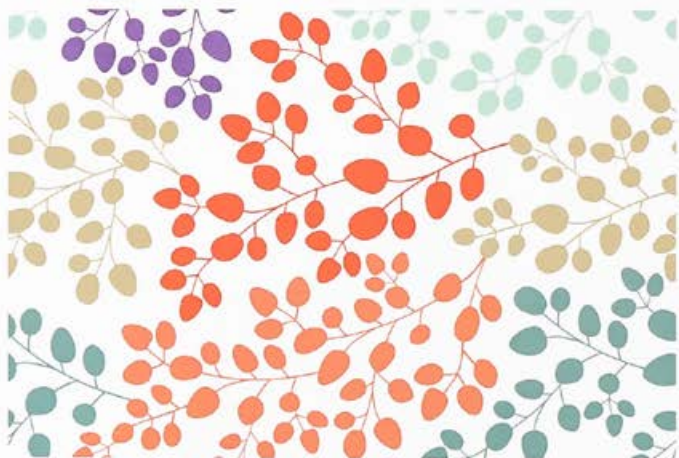

Bunte Zweige | 736

736 - Material - Format



Dauerregen | 737

737 - Material - Format



Symphonicon | 731

731

Material

Format

**ARCHITEKTEN
TIPP**
Wirkt solo, lässt
aber auch Raum
für Mobiliar!



Kaskadenwelle | 730

730

Material

Format

PRO – 72 cm breit

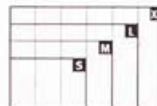

S = B × H 216 × 144 cm | 3 Bahnen

M = B × H 288 × 192 cm | 4 Bahnen

L = B × H 360 × 240 cm | 5 Bahnen

XL = B × H 432 × 288 cm | 6 Bahnen

BASIC – 46,5 cm breit

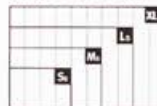
S_B = B × H 186 × 124 cm | 4 BahnenM_B = B × H 279 × 186 cm | 6 BahnenL_B = B × H 372 × 248 cm | 8 BahnenXL_B = B × H 465 × 310 cm | 10 Bahnen

Individuelle Bestellung möglich (siehe Seite 2).





Eloro | 732

732 - Material - Format

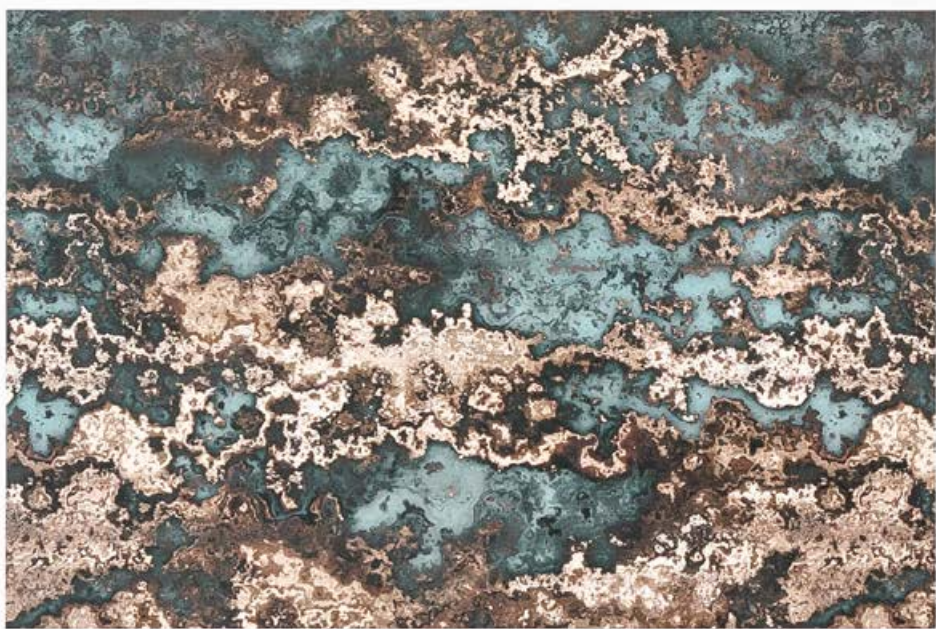

Terrillon | 733

733 - Material - Format

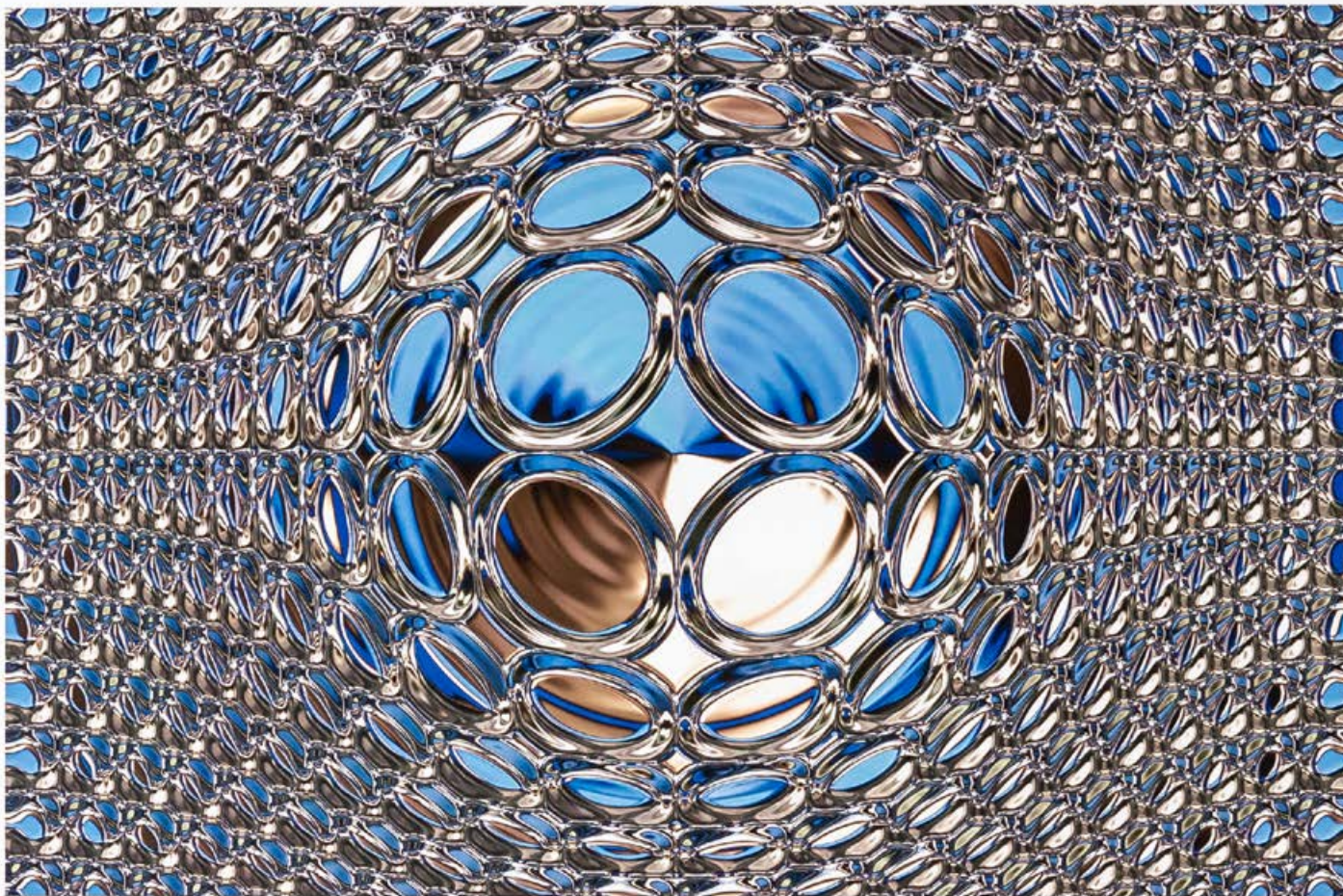

Glamour-Kugel | 729

Optik ist alles ...
 ... damit's ne runde Sache wird!

729	Material	Format
PRO – 72 cm breit		
	S = B × H 216 × 144 cm 3 Bahnen	
	M = B × H 288 × 192 cm 4 Bahnen	
	L = B × H 360 × 240 cm 5 Bahnen	
	XL = B × H 432 × 288 cm 6 Bahnen	
BASIC – 46,5 cm breit		
	S _B = B × H 186 × 124 cm 4 Bahnen	
	M _B = B × H 279 × 186 cm 6 Bahnen	
	L _B = B × H 372 × 248 cm 8 Bahnen	
	XL _B = B × H 465 × 310 cm 10 Bahnen	
Individuelle Bestellung möglich (siehe Seite 2).		

Index – Themenübersicht

Landschaften

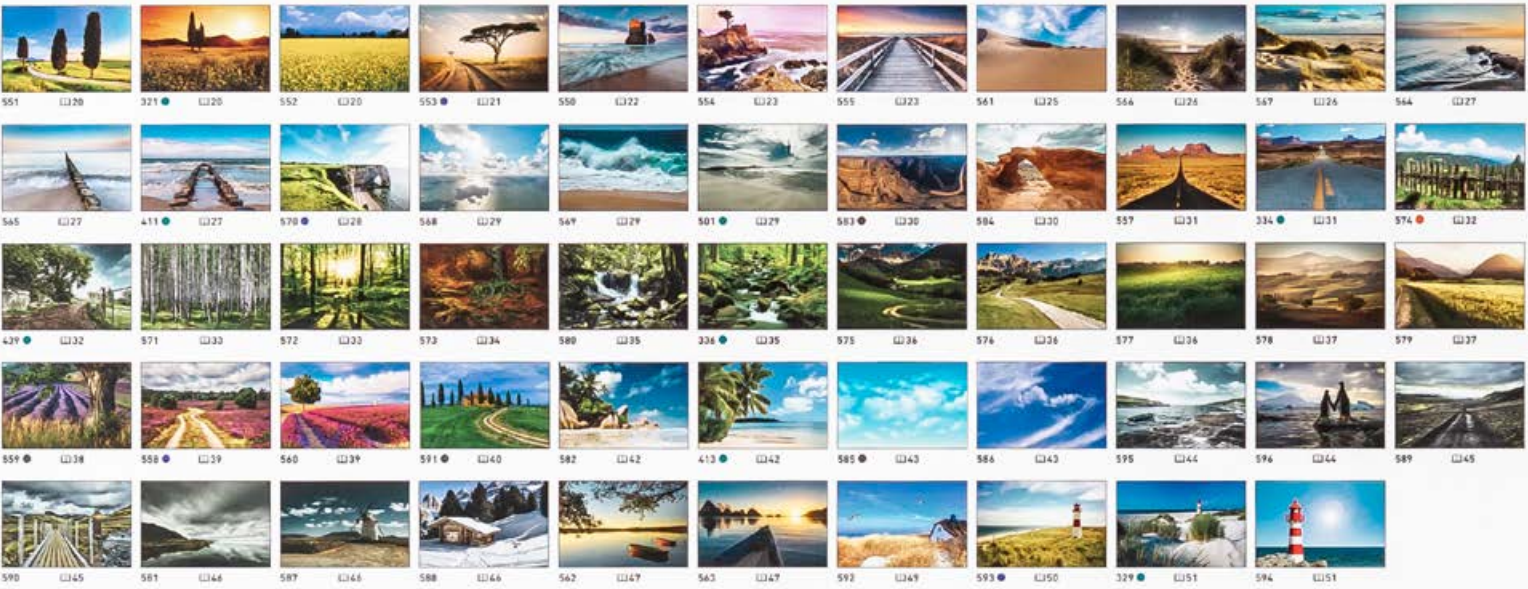

Städte



Legende
der Motiv-
merkmale



HD
3D-Wirkung durch
extrem hohe Auflösung



Panorama
Für lange Wände,
Ausschnitt anpassbar



Architektentipp
Individuelle
Architektentipps

Oberflächen und Strukturen

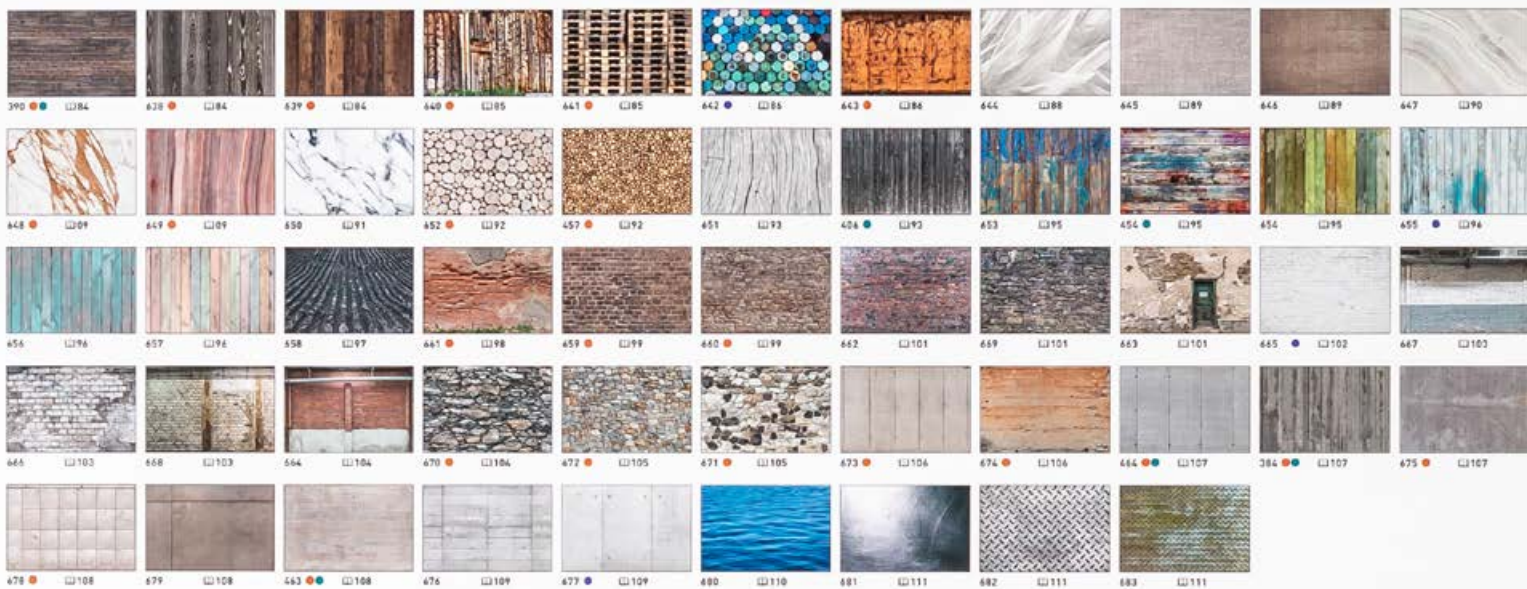

Pflanzen



Kunst und Grafikdesign

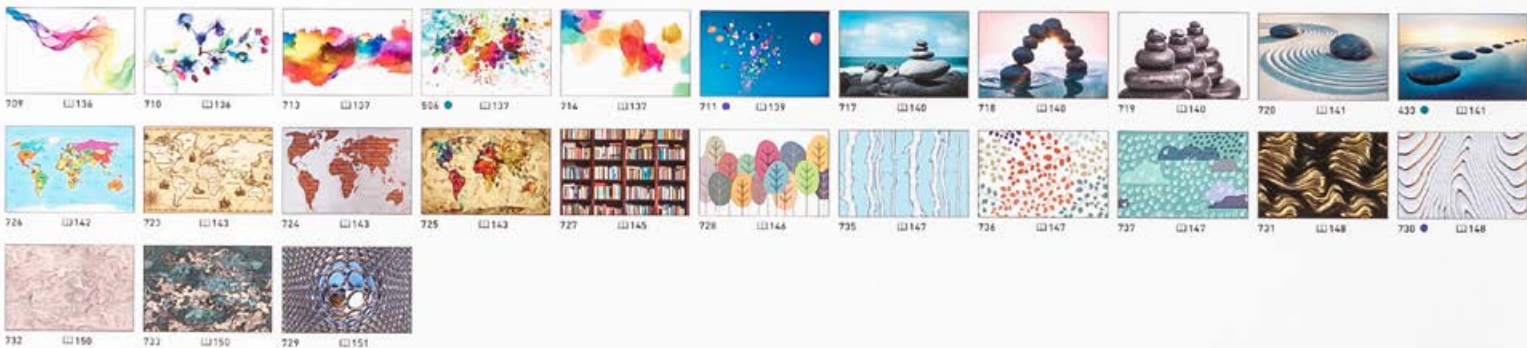

Kollektionsmotive bestellen:

1 Motiv wählen



502 Champs de Mars

Motivnummer

502

2 Material definieren

Bahnenbreite 72 cm

PRO ERFURT-Vliesfaser M 160	PRO ERFURT-Vliesfaser 715	PRO ERFURT-Vliesfaser 717	PRO ERFURT-Vliesfaser 735	PRO ERFURT-Vliesfaser 738
-----------------------------------	---------------------------------	---------------------------------	---------------------------------	---------------------------------

Bahnenbreite 46,5 cm

ERFURT-JuicyWalls Basic

Material

M160

3 Format bestimmen

PRO – 72 cm breit

S	M	L	XL
---	---	---	----

S = B × H 216 × 144 cm | 3 Bahnen
M = B × H 288 × 192 cm | 4 Bahnen
L = B × H 360 × 240 cm | 5 Bahnen
XL = B × H 432 × 288 cm | 6 Bahnen

BASIC – 46,5 cm breit

S	M	L	XL
---	---	---	----

S = B × H 186 × 124 cm | 4 Bahnen
M = B × H 279 × 186 cm | 6 Bahnen
L = B × H 372 × 248 cm | 8 Bahnen
XL = B × H 465 × 310 cm | 10 Bahnen

Achtung: Eine Beschnittzugabe von mindestens 5 cm ist sinnvoll, um Lotungenauigkeiten am Bau ausgleichen zu können.

Format

L

Motivnummer

Material

Format

Individuell bestellen:

Eigene Ausschnitte, Bilder und Formate

Individuelles Format



Sie möchten ein eigenes Motiv oder individuelles Format festlegen?
Nutzen Sie auch den Online-Konfigurator Ihres Großhändlers oder gehen Sie auf <http://erfurt.juicywalls.pro>

Achtung: Eine Beschnittzugabe von mindestens 5 cm ist sinnvoll, um Lotungenauigkeiten am Bau ausgleichen zu können.

Unser Service

- Prüfung der Bildqualität
- Motivrecherche und Lizenzmanagement
- Andruck, Proof und Bemusterung
- Individuelle Bildbearbeitung (z. B. schwarz/weiß, sepia)
- Unterstützung bei Projekten
- M160 bis 130 cm Bahnenbreite – auf Anfrage möglich

Kontaktieren Sie uns!
digitaldruck@erfurt.com
Tel: +49 202 6110 370



MADE IN GERMANY

- Wand einkleistern
- Leicht entfernbar
- Gute Lichtbeständigkeit
- Washbeständig

Vorher



Nachher



Champs de Mars | 502

502 - M160 - L

Eine Beschnittzugabe von mindestens 5 cm ist sinnvoll, um Lotungenauigkeiten am Bau ausgleichen zu können.

Aktuelle Preise und Maße finden Sie hier:

- PREISLISTE -

www.ruhe.de

Jetzt bestellen!

Ruhe & Co
 FACHGROßHANDEL BOCKHELANGE PARKETT-TAPETEN
 Fährmannstraße 55
 37075 Göttingen
 Tel: 05 51 / 39 99 0 - 40
 Fax: 05 51 / 39 99 0 - 43
 e-mail: info@ruhe.de
 www.ruhe.de
 Mo-Fr: 09:00 - 12:00 Uhr
 Sa: 09:00 - 11:00 Uhr

ERFURT.
WÄNDE ZUM WOHLFÜHLEN

ERFURT & SOHN KG
Hugo-Erfurt-Str. 1
42399 Wuppertal
GERMANY

digitaldruck@erfurt.com
Serviceline Digitaldruck +49 202 6110 370

www.erfurt.com